STEINEL Vertrieb GmbH

Dieselstraße 80-84

33442 Herzebrock-Clarholz

Tel: +49/5245/448-188

www.steinel.de

**Contact**

www.steinel.de/contact



STEINEL[®]
PROFESSIONAL

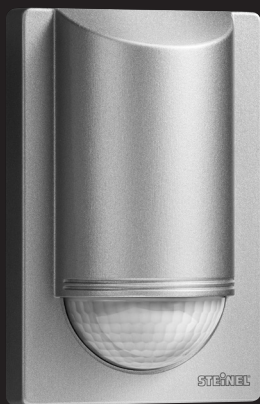

Information
IS 2180-2

DE

GB

FR

NL

IT

ES

PT

SE

DK

FI

NO

GR

TR

HU

Das Prinzip

Der IS 2180-2 ist mit zwei 120°-Pyro-Sensoren ausgestattet, die die unsichtbare Wärmestrahlung von sich bewegenden Körpern (Menschen, Tieren etc.) erfassen. Diese so erfasste Wärmestrahlung wird elektronisch umgesetzt, und ein angeschlossener Verbraucher

(z.B. eine Leuchte) wird eingeschaltet. Durch Hindernisse wie z.B. Mauern oder Glasscheiben wird keine Wärmestrahlung erkannt, es erfolgt also auch keine Schaltung. Mit Hilfe der zwei Pyro-Sensoren wird ein Erfassungswinkel von 180° mit einem Öffnungswinkel

von 90° erreicht. Die Linse ist abnehmbar und drehbar. Dies ermöglicht zwei Reichweiten-Grundeinstellungen von max. 5 m oder 12 m. Mit den separat erhältlichen Wandhaltern lässt sich der Infrarot-Sensor problemlos an Innen- und Außenecken montieren.

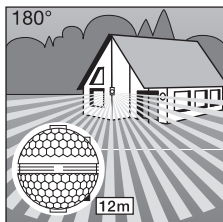

Reichweite max. 12 m

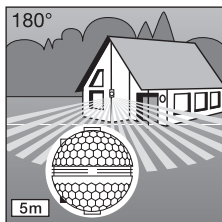

Reichweite max. 5 m

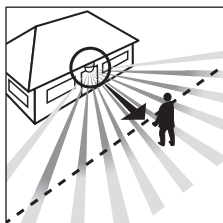

Gehrichtung: frontal

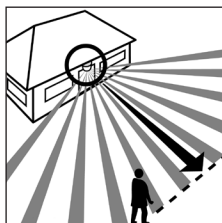

Gehrichtung: seitlich

Wichtig: Die sicherste Bewegungserfassung haben Sie, wenn das Gerät seitlich zur Gehrichtung montiert wird und keine Hindernisse (wie z.B. Bäume, Mauern etc.) die Sicht des Sensors behindern.

⚠ Sicherheitshinweise

- Vor allen Arbeiten am Bewegungsmelder die Spannungszufuhr unterbrechen!
- Bei der Montage muss die anzuschließende elektrische Leitung spannungsfrei sein. Daher als Erstes Strom abschalten und Spannungsfreiheit mit einem Spannungsprüfer überprüfen.
- Bei der Installation des Sensors handelt es sich um eine Arbeit an der Netzspannung. Sie muss daher fachgerecht nach den handelsüblichen Installationsvorschriften und Anschlussbedingungen durchgeführt werden (z. B. **DE**-VDE 0100, **AT**-ÖVE-EN 1, **CH**-SEV 1000).
- Beachten Sie bitte, dass der Sensor mit einem 10 A-Leitungsschutzschalter abgesichert werden muss. Die Netzzuleitung darf max. einen Durchmesser von 10 mm haben.
- Zeit- und Dämmerungseinstellung nur mit montierter Linse vornehmen.

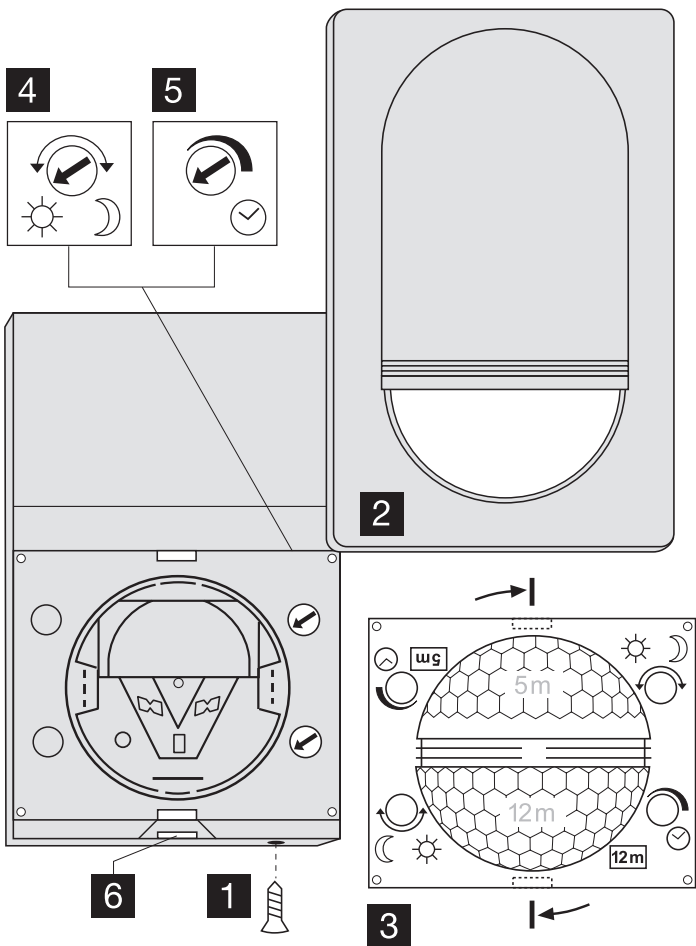

DE Montageanleitung

Sehr geehrter Kunde,
vielen Dank für das Vertrauen, das Sie uns mit dem Kauf dieses STEINEL-Infrarot-Sensors entgegengebracht haben. Sie haben sich für ein hochwertiges Qualitätsprodukt entschieden, das mit größter

Sorgfalt produziert, getestet und verpackt wurde. Bitte machen Sie sich vor der Installation mit dieser Montageanleitung vertraut. Denn nur eine sachgerechte Installation und Inbetriebnahme gewährleisten einen

langen, zuverlässigen und störungsfreien Betrieb.

Wir wünschen Ihnen viel Freude an Ihrem neuen Infrarot-Sensor.

Gerätebeschreibung

- 1** Sicherungsschraube
- 2** Designblende
- 3** Linse (abnehmbar und drehbar zur Auswahl der Reichweiten-Grundeinstellung von max. 5 m oder 12 m)
- 4** Dämmerungseinstellung
2-2000 Lux
- 5** Zeiteinstellung
5 s - 15 min
- 6** Rastnase (Gehäuse zur Montage und zum Netzanschluss aufklappbar)

Technische Daten

Abmessungen (H x B x T)	120 x 78 x 55 mm	
Leistung	Glüh-/ Halogenlampenlast	1000 W
	Leuchtstofflampen EVG	1000 W
	Leuchtstofflampen unkompensiert	500 VA
	Leuchtstofflampen reihenkompensiert	406 VA
	Leuchtstofflampen parallelkompensiert	406 VA
	Niedervolt-Halogenlampen	1000 VA
	LED < 2 W	16 W
	2 W < LED < 8 W	64 W
	LED > 8 W	64 W
Kapazitive Belastung	132 µF	
Netzanschluss	230-240 V, 50 Hz	
Erfassungswinkel	180° horizontal, 90° vertikal	
Reichweite des Sensors	Grundeinstellung 1: max. 5 m Grundeinstellung 2: max. 12 m (Werkseinstellung) + Feinjustierung durch Abdeckschalen 1-12 m	
Zeiteinstellung	5 s - 15 min (Werkseinstellung: 5 s)	
Dämmerungseinstellung	2-2000 Lux (Werkseinstellung: 2000 Lux)	
Schutzart	IP54	
Temperaturbereich	-20 °C bis +50 °C	

Installation/Wandmontage

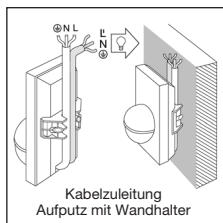
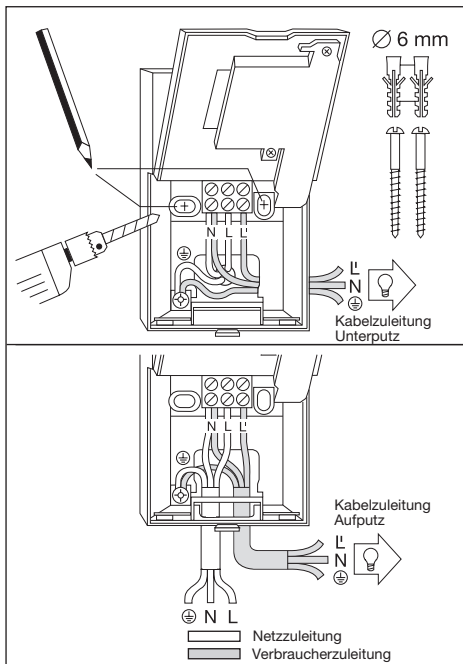

Hinweis: Zur Wandmontage kann auch der separat erhältliche Inneneck-Wandhalter benutzt werden. Die Kabel können so bequem von oben hinter dem Gerät her und durch die Öffnung der Kabelzuleitung Aufputz hindurchgeführt werden.

Der Montageort sollte mindestens 50 cm von einer Leuchte entfernt sein, da deren Wärmestrahlung zu Fehlauflösungen des Sensors führen kann. Um die angegebenen Reichweiten von 5/12 m zu erzielen, sollte die Montagehöhe ca. 2 m betragen.

Montageschritte:

1. Designblende [2] abziehen, 2. Rastnase [6] lösen und untere Gehäusehälfte aufklappen, 3. Bohrlöcher anzeichnen, 4. Löcher bohren, Dübel (Ø 6 mm) setzen, 5. Wand für Kabeleinführung je nach Bedarf für Aufputz- oder Unterputz-zuleitung herausbrechen.
6. Kabel der Netz- und Verbraucherzuleitung hindurchführen und anschließen. Bei Kabelzuleitung Aufputz Dichtstopfen verwenden.

a) Anschluss der Netz-zuleitung

Die Netz-zuleitung besteht aus einem 2- bis 3-adrigen Kabel:

L = Phase

N = Nullleiter

PE = Schutzleiter (⊕)

Im Zweifel müssen Sie die Kabel mit einem Spannungsprüfer identifizieren; anschließend wieder spannungsfrei schalten. Phase (**L**) und Nullleiter (**N**) werden entsprechend der Klemmbelegung angeschlossen. Der Schutzleiter wird am Erdungskontakt (⊕) angeklemt.

In die Netz-zuleitung kann selbstverständlich ein Netzschalter zum Ein- und Ausschalten montiert sein. Alternativ kann der Sensor manuell für die Dauer der eingestellten Zeit durch einen Öffner-Taster in der Netz-zuleitung aktiviert werden.

b) Anschluss der Verbraucherzuleitung

Die Verbraucherzuleitung zur Leuchte besteht ebenfalls aus einem 2- bis 3-adrigen Kabel. Der stromführende Leiter der Leuchte wird in die mit **L'** gekennzeichnete Klemme montiert. Der Nullleiter wird an der mit **N** gekennzeichneten

Klemme zusammen mit dem Nullleiter der Netzzuleitung angeklemt. Der Schutzleiter wird am Erdungskontakt (⊕) angebracht.

7. Gehäuse anschrauben und wieder schließen.

8. Linse aufsetzen (Reichweite wahlweise max. 5 m oder 12 m) s. Kapitel Reichweiteneinstellung.

9. Zeit- [5] und Dämmerungseinstellung [4] vornehmen (s. Kapitel Funktionen).

10. Designblende [2] aufsetzen und mit Sicherungsschraube [1] gegen unbefugtes Abziehen sichern.

Wichtig: Ein Vertauschen der Anschlüsse kann zur Beschädigung des Gerätes führen.

Montage Eck-Wandhalter

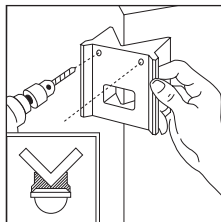
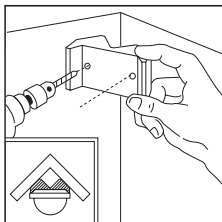

Mit den Eck-Wandhaltern lässt sich der IS 2180-2 bequem an Innen- und Außenecken montieren. Benutzen Sie den Eck-Wandhalter beim Bohren der Löcher als Bohrvorlage. Auf diese Weise setzen Sie das Bohrloch im richtigen Winkel an und der Eck-Wandhalter lässt sich problemlos montieren. Die Eckwandhalter (EAN 40071085131 schwarz / 40071085148 weiß) sind als Zubehör erhältlich.

Funktionen

Nachdem der Netzanschluss vorgenommen, das Gehäuse geschlossen und die Linse aufgesetzt ist, kann die Anlage in Betrieb

genommen werden. Zwei Einstellmöglichkeiten liegen hinter der Designblende [2] verborgen.

Wichtig: Zeit- und Dämmerungseinstellung nur mit montierter Linse vornehmen.

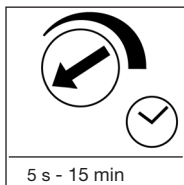

Ausschaltverzögerung (Zeiteinstellung)

Die gewünschte Leuchtdauer der Lampe kann stufenlos von ca. 5 s bis max. 15 min eingestellt werden. Stellschraube Linksanschlag bedeutet kürzeste Zeit ca. 5 s, Stellschraube Rechtsanschlag

bedeutet längste Zeit ca. 15 min. Bei der Einstellung des Erfassungsbereiches und für den Funktionstest wird empfohlen, die kürzeste Zeit einzustellen.

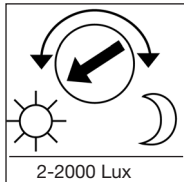

Dämmerungseinstellung (Ansprechschwelle)

Die gewünschte Ansprechschwelle des Sensors kann stufenlos von ca. 2 Lux bis 2000 Lux eingestellt werden. Stellschraube Linksanschlag bedeutet Tageslichtbetrieb ca. 2000 Lux. Stellschraube

Rechtsanschlag bedeutet Dämmerungsbetrieb ca. 2 Lux. Bei der Einstellung des Erfassungsbereiches und für den Funktionstest bei Tageslicht muss die Stellschraube auf Linksanschlag stehen.

Reichweiten-Grundeinstellungen

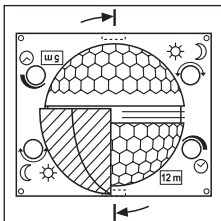

Die Linse des IS 2180-2 ist in zwei Erfassungsbereiche aufgeteilt. Mit der einen Hälfte wird eine Reichweite von max. 5 m, mit der anderen eine Reichweite von max. 12 m erzielt (bei einer Montagehöhe von ca. 2 m). Nach dem Aufsetzen der Linse (Linse fest in die vorgesehene Führung ein-klemmen) ist unten rechts

die gewählte max. Reichweite von 12 m oder 5 m lesbar. Die Linse kann seitlich mit einem Schraubendreher aus der Verrastung gelöst und entsprechend der gewünschten Reichweite wieder aufgesetzt werden.

Beispiele

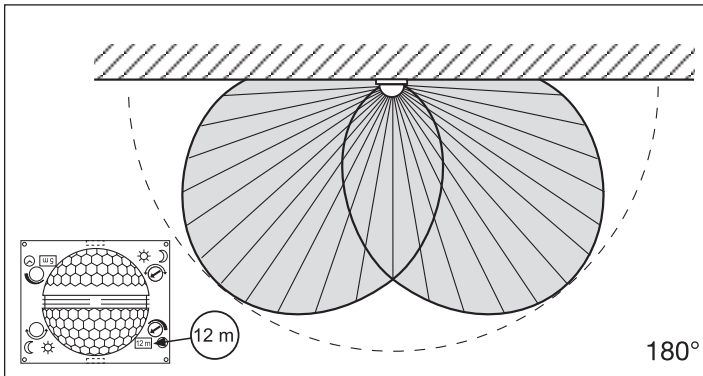
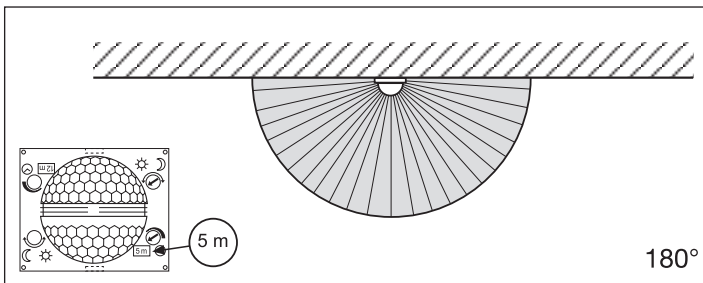

Individuelle Feinjustierung mit Abdeckblenden

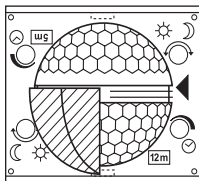
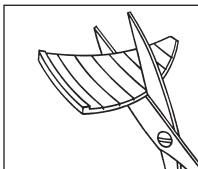

Um zusätzliche Bereiche wie z.B. Gehwege oder Nachbargrundstücke auszugrenzen oder gezielt zu überwachen, lässt sich der Erfassungsbereich durch Anbringen von Abdeckschalen genau einstellen. Die Abdeckschalen können entlang der vorgenutzten Einteilungen in der Senkrechten und Waagerechten getrennt oder mit einer Schere geschnitten werden. An der obersten Vertiefung in der Mitte der Linse können sie dann eingehängt werden. Durch das Aufsetzen der Designblende werden sie schließlich fixiert.

(Siehe unten: Beispiele zur Verringerung des Erfassungswinkels sowie zur Reduzierung der Reichweite.)

Beispiele

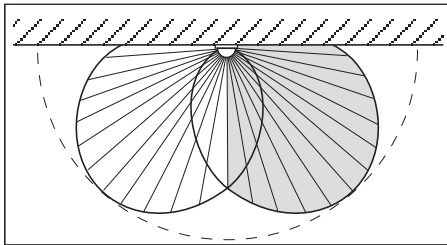
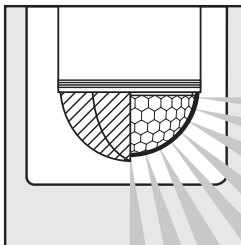
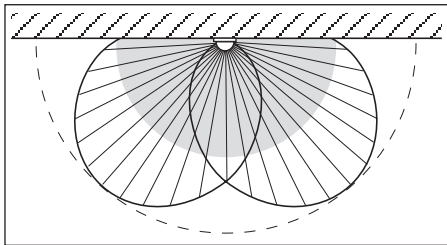
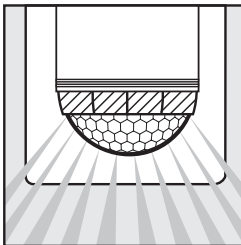

Anschlussbeispiele

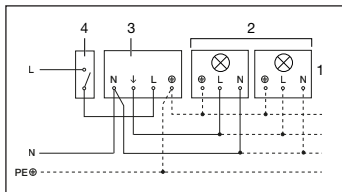

1. Leuchte ohne vorhandenen Nulleiter

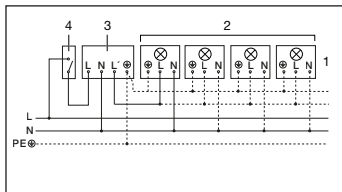

2. Leuchte mit vorhandenem Nulleiter

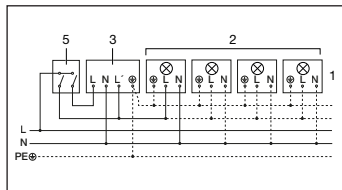

3. Anschluss über Serienschalter für Hand- und Automatik-Betrieb

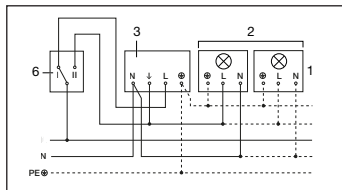

4. Anschluss über einen Wechselschalter für Dauerlicht- und Automatik-Betrieb

Stellung I: Automatik-Betrieb

Stellung II: Hand-Betrieb

Dauerbeleuchtung

Achtung: Ein Ausschalten der Anlage ist nicht möglich, lediglich der Wahlbetrieb zwischen Stellung I und Stellung II.

- 1) z. B. 1-4 × 100 W Glühlampen
- 2) Verbraucher, Beleuchtung max. 1000 W (siehe Technische Daten)
- 3) Anschlussklemmen des IS 2180-2
- 4) Hausinterner Schalter
- 5) Hausinterner Serienschalter, Hand, Automatik
- 6) Hausinterner Wechselschalter, Automatik, Dauerlicht

Betrieb/Pflege

Der Infrarot-Sensor eignet sich zur automatischen Schaltung von Licht. Für spezielle Einbruchalarmanlagen ist das Gerät nicht geeignet, da die hierfür vorgeschriebene Sabotagesicherheit fehlt.

Witterungseinflüsse können die Funktion des Bewegungsmelders beeinflussen. Bei starken Windböen, Schnee, Regen, Hagel kann es zu einer Fehlauslösung kommen, da die plötzlichen Temperaturschwankungen

nicht von Wärmequellen unterschieden werden können. Die Erfassungslinse kann bei Verschmutzung mit einem feuchten Tuch (ohne Reinigungsmittel) gesäubert werden.

Betriebsstörungen

Störung	Ursache	Abhilfe
IS 2180-2 ohne Spannung	<ul style="list-style-type: none">■ Sicherung defekt, nicht eingeschaltet■ Kurzschluss■ Netzschalter AUS	<ul style="list-style-type: none">■ neue Sicherung, Netzschalter einschalten, Leitung überprüfen mit Spannungsprüfer■ Anschlüsse überprüfen■ einschalten
IS 2180-2 schaltet nicht ein	<ul style="list-style-type: none">■ bei Tagesbetrieb, Dämmerungseinstellung steht auf Nachtbetrieb■ Glühlampe defekt■ Netzschalter AUS■ Sicherung defekt■ Erfassungsbereich nicht gezielt eingestellt	<ul style="list-style-type: none">■ neu einstellen■ Glühlampe austauschen■ einschalten■ neue Sicherung, evtl. Anschluss überprüfen■ neu justieren
IS 2180-2 schaltet nicht aus	<ul style="list-style-type: none">■ dauernde Bewegung im Erfassungsbereich■ geschaltete Leuchte befindet sich im Erfassungsbereich und schaltet durch Temperaturveränderung neu■ durch den hausinternen Serienschalter auf Dauerbetrieb	<ul style="list-style-type: none">■ Bereich kontrollieren und evtl. neu justieren, bzw. abdecken■ Bereich ändern bzw. abdecken■ Serienschalter auf Automatik
IS 2180-2 schaltet immer EIN/AUS	<ul style="list-style-type: none">■ geschaltete Leuchte befindet sich im Erfassungsbereich■ Tiere bewegen sich im Erfassungsbereich■ Wärmequelle (z.B. Dunstabzug) im Erfassungsbereich	<ul style="list-style-type: none">■ Bereich umstellen bzw. abdecken, Abstand vergrößern■ Bereich umstellen bzw. abdecken■ Bereich umstellen bzw. abdecken
IS 2180-2 schaltet unerwünscht ein	<ul style="list-style-type: none">■ Wind bewegt Bäume und Sträucher im Erfassungsbereich■ Erfassung von Autos auf der Straße■ plötzliche Temperaturveränderung durch Witterung (Wind, Regen, Schnee) oder Abluft aus Ventilatoren, offenen Fenstern	<ul style="list-style-type: none">■ Bereiche mit Abdeckschalen ausblenden■ Bereiche mit Abdeckschalen ausblenden■ Bereich verändern, Montageort verlegen

Entsorgung

Elektrogeräte, Zubehör und Verpackungen sollen einer umweltgerechten Wiederverwertung zugeführt werden.



Werfen Sie Elektrogeräte nicht in den Hausmüll!

Nur für EU-Länder:
Gemäß der geltenden Europäischen Richtlinie

über Elektro- und Elektronik-Altgeräte und ihrer Umsetzung in nationales Recht müssen nicht mehr gebrauchsfähige Elektrogeräte getrennt gesammelt und einer umweltgerechten Wiederverwertung zugeführt werden.

Herstellergarantie

Herstellergarantie für Unternehmer, wobei Unternehmer eine natürliche oder juristische Person oder eine rechtsfähige Personengesellschaft ist, die bei Abschluss des Kaufes in Ausübung ihrer gewerblichen oder selbständigen beruflichen Tätigkeit handelt.

Herstellergarantie

der STEINEL Vertrieb GmbH,
Dieselstraße 80-84, 33442
Herzebrock-Clarholz

Alle STEINEL-Produkte erfüllen höchste Qualitätsansprüche. Aus diesem Grund leisten wir als Hersteller Ihnen als Kunde gerne eine unentgeltliche Garantie gemäß den nachstehenden Bedingungen:

Wir leisten Garantie durch kostenlose Behebung der Mängel (nach unserer Wahl: Reparatur oder Austausch mangelhafter Teile ggf. Austausch durch ein Nachfolgemodell oder Erstellung einer Gutschrift), die nachweislich innerhalb der Garantiezeit auf einem Material- oder Herstellungsfehler beruhen. Die Garantie gilt für sämtliche STEINEL Professional-Produkte, die in Deutschland gekauft und verwendet werden.

Die Garantiezeit für

- Heißklebepistolen und Heißluftgeräte beträgt: 1 Jahr

- Sensorik / Außenleuchten / Innenleuchten beträgt: 5 Jahre und beginnt mit dem Kaufdatum des Produktes.
Ausdrücklich ausgenommen von dieser Garantie sind alle auswechselbaren Leuchtmittel. Darüber hinaus ist die Garantie ausgeschlossen:
- bei einem gebrauchsbedingten oder sonstigen natürlichen Verschleiß von Produktteilen oder Mängeln am STEINEL-Produkt, die auf gebrauchsbedingtem oder sonstigem natürlichem Verschleiß zurückzuführen sind,
- bei nicht bestimmungs- oder unsachgemäßem Gebrauch des Produkts oder Missachtung der Bedienungshinweise,
- wenn An- und Umbauten bzw. sonstige Modifikationen an dem Produkt eigenmächtig vorgenommen wurden oder Mängel auf die Verwendung von Zubehör-, Ergänzungs- oder Ersatzteilen zurückzuführen sind, die keine STEINEL-Originalteile sind,
- wenn Wartung und Pflege der Produkte nicht entsprechend der Bedienungsanleitung erfolgt sind,
- wenn Anbau- und Installation nicht gemäß den Installationsvorschriften von STEINEL ausgeführt wurden,

- bei Transportschäden oder -verlusten.

Diese Herstellergarantie lässt Ihre gesetzlichen Rechte unberührt. Die hier beschriebenen Leistungen gelten zusätzlich zu den gesetzlichen Rechten und beschränken oder ersetzen diese nicht. Es gilt deutsches Recht unter Ausschluss des Übereinkommens der Vereinten Nationen über Verträge über den internationalen Warenkauf (CISG).

Geltendmachung

Wenn Sie Ihr Produkt reklamieren wollen, senden Sie es bitte vollständig und frachtfrei mit dem Original-Kaufbeleg, der die Angabe des Kaufdatums und der Produktbezeichnung enthalten muss, an Ihren Händler oder direkt an uns, die STEINEL Vertrieb GmbH - Reklamationsabteilung -, Dieselstraße 80-84, 33442 Herzebrock-Clarholz. Wir empfehlen Ihnen daher, Ihren Kaufbeleg bis zum Ablauf der Garantiezeit sorgfältig aufzubewahren. Für Transportkosten und -risiken im Rahmen der Rücksendung übernehmen wir keine Haftung.

5 JAHRE
HERSTELLER
GARANTIE

GB Installation instructions

Dear Customer,

Congratulations on purchasing this STEINEL Infrared Sensor and thank you for the confidence you have shown in us. You have chosen a high-quality product

that has been manufactured, tested and packed with the greatest care. Please familiarise yourself with these instructions before attempting to install the sensor since prolonged reliable and trouble-free op-

eration will only be ensured if it is installed properly.

We hope your new Infrared Sensor will give you lasting satisfaction.

System components

- 1** Security screw
- 2** Front cover
- 3** Lens (can be removed and turned for selecting the max. basic reach settings of 5 m or 12 m)
- 4** Light threshold setting control 2-2000 lux
- 5** Time setting control 5 sec. - 15 min.
- 6** Clip (housing can be flipped up for assembly and connection to mains power supply)

Technical specifications

Dimensions (H x W x D):	120 x 78 x 55 mm	
Output:	Incandescent / halogen lamp load	1000 W
	Fluorescent lamps, electronic ballast	1000 W
	Fluorescent lamps, uncorrected	500 VA
	Fluorescent lamps, series-corrected	406 VA
	Fluorescent lamps, parallel-corrected	406 VA
	Low-voltage halogen lamps	1000 VA
	LED < 2 W	16 W
	2 W < LED < 8 W	64 W
	LED > 8 W	64 W
	Capacitive load	132 µF
Connection:	230-240 V, 50 Hz	
Detection angle:	180° horizontal, 90° vertical	
Sensor reach:	basic setting 1: 5 m max. basic setting 2: 12 m max. (factory setting) + precision adjustment from 1-12 m by means of clip-on shrouds	
Time setting:	5 sec. - 15 min. (factory setting: 5 sec.)	
Light threshold:	2-2000 lux (factory setting: 2000 lux)	
Enclosure:	IP 54	
Temperature range:	-20°C to +50°C	

Principle

The IS 2180-2 is equipped with two 120° pyro sensors which detect the invisible heat emitted by moving objects (people, animals etc.). The heat detected is electronically converted into a signal that switches on loads (e.g. a light) connected to it. Heat is not

detected through obstacles, such as walls or panes of glass. Heat radiation of this type will, therefore, not trigger the sensor. With a 90° angle of aperture, the two pyro sensors cover a detection angle of 180°. The lens can be removed and turned, thereby permitting two max.

basic reach settings of 5 m or 12 m.

With the separately available wall brackets, the infrared sensor can be easily mounted on inside and outside corners.

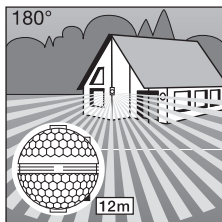

Reach max. 12 m

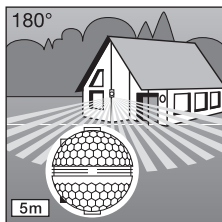

Reach max. 5 m

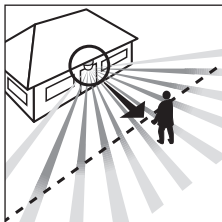

Direction of approach:
towards the sensor

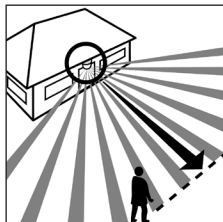

Direction of approach:
across the detection zone

Important: The most reliable way of detecting motion is to install the unit so that the sensor is aimed across the direction in which a person would walk and by ensuring that no obstacles (such as trees, walls etc.) obstruct the line of sensor vision.

⚠ Safety warnings

- Disconnect the power before attempting any work on the motion detector.
- The electrical connection lead must be dead during installation. Therefore, switch off the power supply first and check that the circuit is disconnected using a voltage tester.
- Installation of the sensor involves work on the mains power supply. This work must therefore be carried out professionally in accordance with the applicable wiring regulations and supply conditions. (DE-VDE 0100, AT-ÖVE-EN 1, CH-SEV 1000)
- Please note that the sensor must be protected by a 10 A circuit breaker. The mains supply lead must be no greater than 10 mm in diameter.
- Only carry out time and light threshold settings with the lens fitted.

Installation/Wall mounting

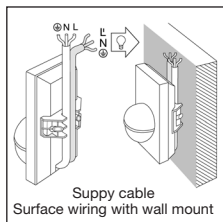
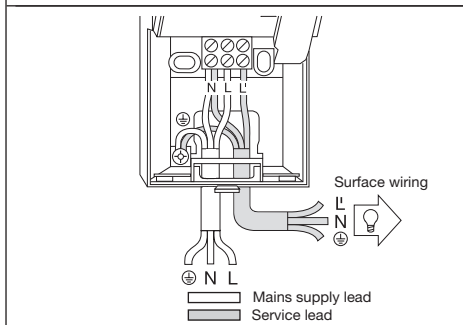
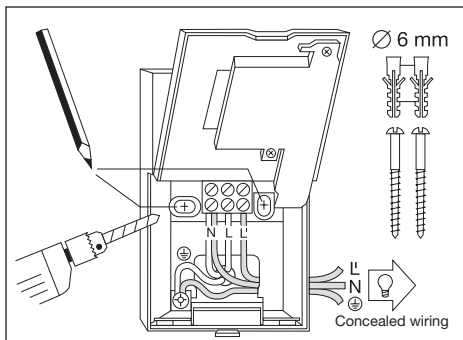

Note: The separately available inside corner wall bracket can also be used for wall mounting. In this way the cables can be conveniently routed behind the device from above and through the opening of the surface-mounted cable feed line.

The site of installation should be at least 50 cm from a light because heat radiated from it may trigger the sensor unintentionally. To obtain the specified ranges of 5/12 m, the sensor should be installed at a height of approx. 2 m.

Installation procedure:

1. Detach front cover ②,
2. Release clip ⑥ and flip up lower half of housing,
3. Mark drill holes, 4. Drill the holes, insert wall plugs (6 mm dia.), 5. Break open cable entry for surface or concealed wiring.
6. Feed through mains supply and service cable and connect to terminals. Use sealing plugs for surface wiring.

a) Connect mains supply lead

The mains supply leads is a 2 to 3-core cable:

L = phase conductor

N = neutral conductor

PE = protective-earth conductor (⊕)

If you are in any doubt, you must identify the cables using a voltage tester; once you have done so, disconnect the power supply again. Connect the phase (**L**) and neutral conductor (**N**) to the clamp-type terminal. Connect the protective earth conductor to the earth terminal (⊕).

A power ON/OFF switch may of course be installed in the power supply lead. Alternatively, you may use a normally closed contact pushbutton to activate the sensor manually for the duration of the time setting.

b) Connect service lead

The service supply lead to the light is also a 2 to 3-core cable. Connect the light's current-carrying conductor to the terminal marked **L**. The service lead neutral conductor must be connected to the terminal marked **N** together with the

mains lead neutral conductor. Connect the protective-earth conductor to the earth contact (⊕).

7. Screw on housing and close again.

8. Fit lens (set reach to either 5 m or 12 m max), see 'Reach setting' section.

9. Select time [5] and light threshold setting [4] (see 'Functions' section).

10. Locate front cover [2] and fit security screw [1] to protect cover from unauthorised removal.

Important: Reversing the connections may result in damage to the unit.

Installation using corner wall mount

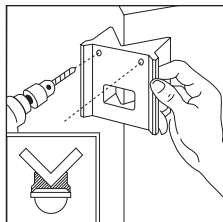
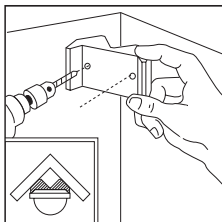

With the corner wall brackets, the IS 2180-2 can be conveniently mounted on inside and outside corners. Use the corner wall bracket as a drilling template when drilling the holes. In this way you place the drill hole at the right angle and the corner wall bracket can be mounted without any problems.

The corner wall brackets (EAN 40071085131 black / 40071085148 white) are available as accessories.

Functions

Once you have connected the unit to the mains power supply, closed the housing and fitted the lens, you are

ready to put the system into operation. Two setting controls are concealed behind the front cover [2].

Important: Only carry out time and light threshold settings with the lens fitted.

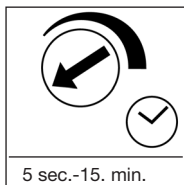

Switch-off delay (time setting)

The chosen light ON time can be varied continuously from approx. 5 sec. to a maximum of 15 min. Turning the adjustment screw fully anti-clockwise selects the shortest time of approx. 5 sec., turning the adjust-

ment screw fully clockwise selects the longest time of approx. 15 min. The shortest time setting is recommended for setting the detection zone and performing the walk test.

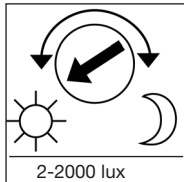

Twilight setting (response threshold)

The chosen detector response threshold can be adjusted continuously from approx. 2 lux to 2000 lux. Turning the adjustment screw fully anti-clockwise selects daylight operation at approx. 2000 lux. Turning

the adjustment screw fully clockwise selects twilight operation at approx. 2 lux. The adjustment screw must be turned fully anti-clockwise for setting the detection zone and performing the walk test in daylight.

Basic reach settings

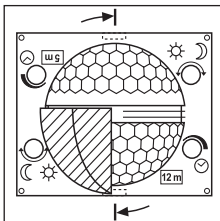

The lens of the IS 2180-2 is divided into two detection zones. One half covers a max. reach of 5 m, the other half a max. reach of 12 m (when installed at a height of approx. 2 m).

After fitting the lens (press lens firmly into the channel provided) you will see the max. reach setting (12 m or 5 m) at the bottom right.

Using a screwdriver, the lens can be unclipped from the groove at the side and re-positioned for the reach you require.

Examples

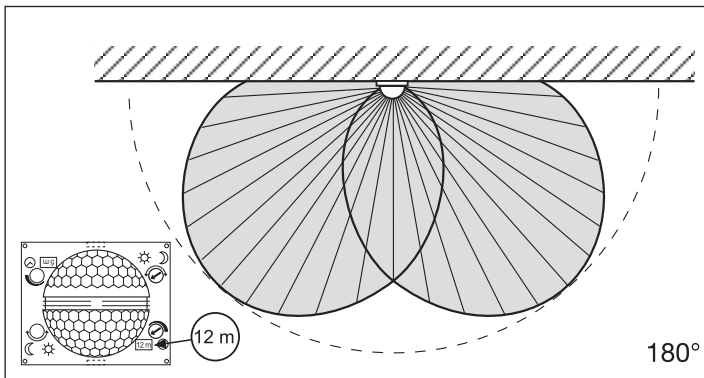
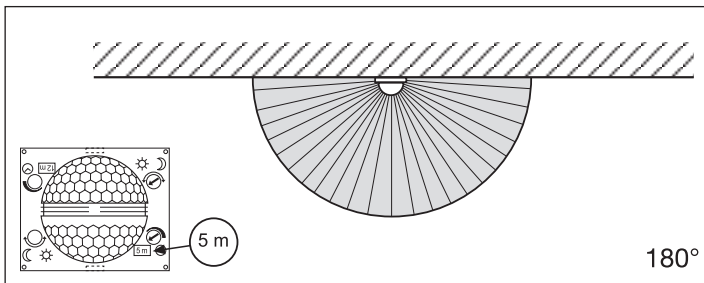

Precision adjustment using shrouds

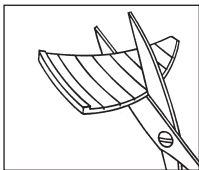

Shrouds may be used to define the detection zone exactly as you require in order, for example, to blank out or specifically target paths or neighbouring premises.

The shrouds can be divided or cut with a pair of scissors along the vertical and horizontal grooves. They can be clipped into the top channel around the centre of the lens. They are fixed in place by fitting the front cover.

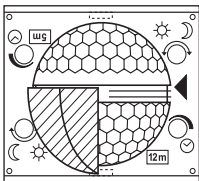

(See below: Examples showing how to reduce the angle of detection and shorten the reach).

Examples

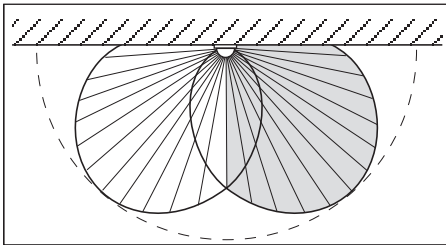
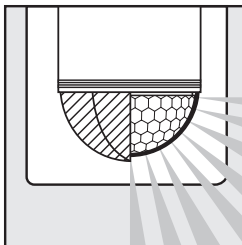
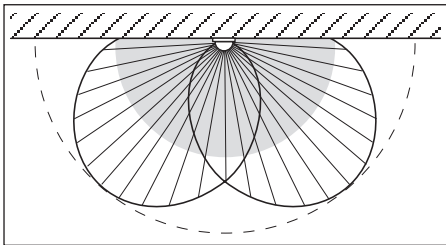
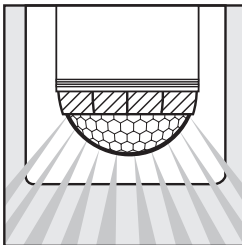

Wiring examples

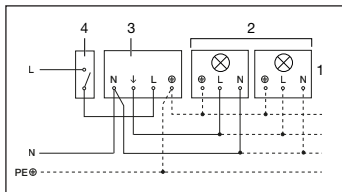

1. Light without neutral conductor

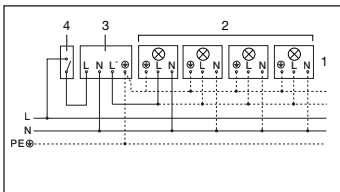

2. Light with neutral conductor

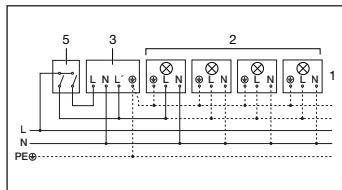

3. Connection using series switch for manual and automatic operation

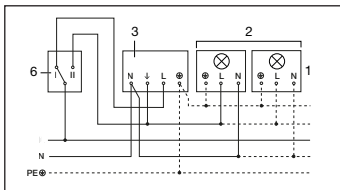

4. Connection to double-throw switch for permanent light ON and automatic operation

Setting I: automatic operation

Setting II: manual operation for permanent light ON

Important: the unit cannot be switched OFF, but operated only at settings I and II.

- 1) e.g. 1-4 × 100 W filament bulbs
- 2) Service load, light of 1000 W max. (see Technical specifications)
- 3) IS 2180-2 connection terminals
- 4) Indoor switch
- 5) Indoor series switch, manual, automatic
- 6) Indoor double-throw switch, automatic, permanent light ON

Operation/Maintenance

The Infrared Sensor is suitable for switching light on and off automatically. The unit is not suitable for special burglary alarm systems since it lacks the tampering protection prescribed for this purpose.

Weather conditions may affect the way the motion detector works. Strong gusts of wind, snow, rain or hail may cause the light to come on when it is not wanted because the sensor is unable to distinguish

sudden changes of temperature from sources of heat. The detector lens may be cleaned with a damp cloth if it gets dirty (do not use cleaning agents).

Troubleshooting

Malfunction	Cause	Remedy
IS 2180-2 without power	<ul style="list-style-type: none"> ■ Fuse faulty; not switched ON ■ Short circuit ■ Mains switch OFF 	<ul style="list-style-type: none"> ■ Renew fuse, switch on mains power switch, check wiring with voltage tester ■ Check connections ■ Switch on
IS 2180-2 will not switch ON	<ul style="list-style-type: none"> ■ Twilight control set to nighttime mode during daytime operation ■ Bulb faulty ■ Mains power switch OFF ■ Fuse faulty ■ Detection zone not properly targeted 	<ul style="list-style-type: none"> ■ Adjust setting ■ Change light bulb ■ Switch on ■ Renew fuse, check connection if necessary ■ Re-adjust
IS 2180-2 will not switch OFF	<ul style="list-style-type: none"> ■ Continuous movement in the detection zone ■ Light is in detection zone and keeps switching on as a result of temperature change ■ Set to continuous operation by indoor series switch 	<ul style="list-style-type: none"> ■ Check detection zone and re-adjust if necessary or fit shrouds ■ Re-adjust zone or apply shroud ■ Set series switch to automatic mode
IS 2180-2 keeps switching ON/OFF	<ul style="list-style-type: none"> ■ Light is in detection zone ■ Animals moving in detection zone ■ Heat source (e.g. extractor hood outlet) in detection zone 	<ul style="list-style-type: none"> ■ Adjust detection zone or fit shrouds, increase distance ■ Adjust detection zone or fit shrouds ■ Adjust detection zone or fit shrouds
IS 2180-2 switches on when it should not	<ul style="list-style-type: none"> ■ Wind is moving trees and bushes in the detection zone ■ Cars in the street are being detected ■ Sudden temperature changes due to weather (wind, rain, snow) or air expelled from fans or open windows 	<ul style="list-style-type: none"> ■ Blank off sections using shrouds ■ Blank off sections using shrouds ■ Adjust detection zone or change site of installation

Disposal

Electrical and electronic equipment, accessories and packaging must be recycled in an environmentally compatible manner.



Do not dispose of electrical and electronic equipment as domestic waste.

EU countries only:
Under the current European Directive on Waste Electrical and Electronic Equipment and its implementation in national law, electrical and electronic equipment no longer suitable for use must be collected separately and recycled

in an environmentally compatible manner.

Manufacturer's warranty

As purchaser, you are entitled to your statutory rights against the vendor. If these rights exist in your country, they are neither curtailed nor restricted by our Warranty Declaration. We guarantee that your STEINEL Professional sensor product will remain in perfect condition and proper working order for a period of 5 years. We guarantee that this product is free from material-, manufacturing- and design flaws. In addition, we guarantee that all electronic components and cables function in the proper manner and that all materials used and their surfaces are without defects.

Making Claims

If you wish to make a claim, please send your product complete and carriage paid with the original receipt of purchase, which must show the date of purchase and product designation, either to your retailer or contact us at **STEINEL (UK) Limited, 25 Manasty Road, Axis Park, Orton Southgate, Peterborough, PE2 6UP**, for a returns number. For this reason, we recommend that you keep your receipt of purchase in a safe place until the warranty period expires. STEINEL shall assume no liability for the costs or risks involved in returning a product.

For information on making claims under the terms of the warranty, please go to **www.steinel-professional.de/garantie**

If you have a warranty claim or would like to ask any question regarding your product, you are welcome to call us at any time on our Service Hotline **01733 366700**.

5 YEAR
MANUFACTURER'S
WARRANTY

FR Instructions de montage

Cher client,

Nous vous remercions de la confiance que vous avez témoignée à STEINEL en achetant ce détecteur infrarouge. Vous avez choisi un article de très grande qualité, fabriqué, testé et conditionné avec le plus grand soin.

Avant de l'installer, veuillez lire attentivement ces instructions de montage. En effet, seules une installation et une mise en service correctement effectuées garantissent durablement un fonctionnement impeccable et fiable.

Nous souhaitons que votre nouveau détecteur infrarouge vous apporte entière satisfaction.

Description de l'appareil

- 1** Vis de blocage
- 2** Cache design
- 3** Lentille (amovible et pivotante pour choisir le réglage de base de portée de 5 ou 12 m max.)
- 4** Réglage de crépuscularité 2-2 000 lux
- 5** Temporisation 5 s - 15 min
- 6** Cran (boîtier ouvrant pour le montage et le branchement au secteur)

Caractéristiques techniques

Dimensions (H x L x P) :	120 x 78 x 55 mm	
Puissance :	Lampe à incandescence / halogène	1000 W
	Tubes fluorescents ballasts électroniques	1000 W
	Tubes fluorescents non compensés	500 VA
	Tubes fluorescents compensés en série	406 VA
	Tubes fluorescents compensés en parallèle	406 VA
	Lampes halogènes basse tension	1000 VA
	LED < 2 W	16 W
	2 W < LED < 8 W	64 W
	LED > 8 W	64 W
	Charge capacitive	132 µF
Alimentation électrique :	230- 240 V, 50 Hz	
Angle de détection :	180° horizontalement, 90° verticalement	
Portée du détecteur :	Réglage de base 1 : max. 5 m Réglage de base 2 : max. 12 m (réglage d'usine) + réglage de précision par caches enfichables 1-12 m	
Temporisation :	5 s - 15 min (réglage d'usine : 5 s)	
Réglage de crépuscularité :	2-2 000 lux (réglage d'usine : 2 000 lux)	
Indice de protection :	IP 54	
Plage de température :	de -20 à +50 °C	

Le principe

L'IS 2180-2 est muni de deux détecteurs pyroélectriques de 120° qui détectent le rayonnement de chaleur invisible émis par les corps en mouvement (personnes, animaux, etc.). Ce rayonnement de chaleur capté est ensuite traité par un système électronique qui met en marche

l'appareil raccordé (p. ex. une lampe). Les obstacles comme les murs ou les vitres s'opposent à la détection du rayonnement de chaleur et empêchent toute commutation. Les deux détecteurs pyroélectriques couvrent un angle de détection de 180° avec une ouverture angulaire de 90°.

La lentille amovible et pivotante permet de régler la portée sur deux valeurs de base de 5 et 12 m max.

Les supports muraux disponibles séparément permettent de monter aisément le capteur infra-rouge sur les angles intérieurs et extérieurs.

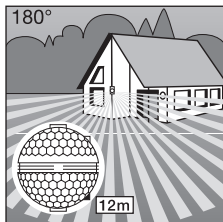

Portée max. 12 m

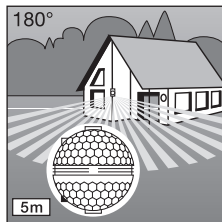

Portée max. 5 m

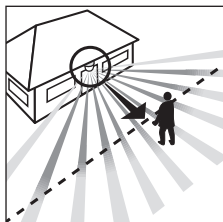

Sens de passage :
frontal

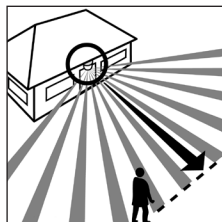

Sens de passage :
perpendiculaire

Important : la détection des mouvements est la plus fiable quand l'appareil est monté perpendiculairement au sens de passage et qu'aucun obstacle (arbre, mur, etc.) n'obstrue le champ de visée.

⚠️ Consignes de sécurité

- Avant toute intervention sur le détecteur de mouvement, couper l'alimentation électrique !
- Pendant le montage, les conducteurs à raccorder doivent être hors tension. Il faut donc d'abord couper le courant et s'assurer de l'absence de courant à l'aide d'un testeur de tension.
- L'installation du détecteur implique une intervention sur le réseau électrique et doit donc être effectuée correctement et conformément aux prescriptions d'installation et conditions de raccordement en vigueur dans le pays (NF C-15100). (DE-VDE 0100, AT-ÖVE-EN 1, CH-SEV 1000)
- Tenez compte du fait que le détecteur doit être protégé par un disjoncteur 10 A. Le diamètre du câble secteur ne doit pas dépasser 10 mm.
- Ne régler la temporisation et la crépuscularité que lorsque la lentille est en place.

Installation / fixation au mur

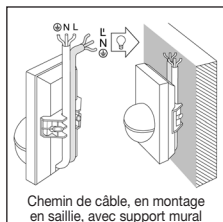
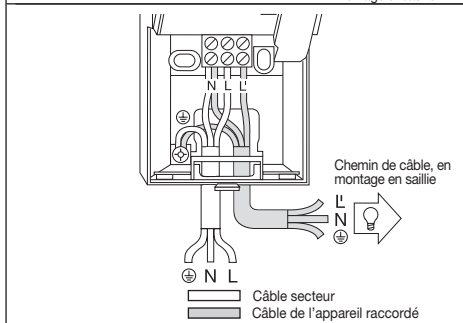
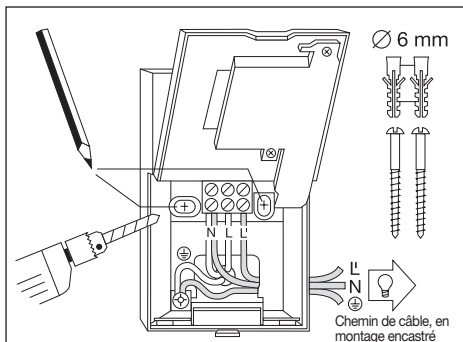

Il faut monter l'appareil à 50 cm au moins de toute lampe dont la chaleur pourrait entraîner un déclenchement intempestif du détecteur. Pour obtenir les portées indiquées de 5/12 m, il faut monter le détecteur à une hauteur de 2 m environ.

Séquence de montage :

1. Retirer le cache design ②.
2. Desserrer le cran ③ et ouvrir la moitié inférieure du boîtier.
3. Marquer l'emplacement des trous. 4. Percer les trous, mettre les chevilles ($\varnothing 6 \text{ mm}$) en place.
5. Percer la paroi pour y introduire le câble, selon qu'il est posé en saillie ou encastré. 6. Faire passer les câbles du secteur et de l'appareil raccordé et les raccorder. Si le chemin de câble est posé en saillie, utiliser le bouchon.

a) Branchement du câble secteur

Le câble secteur est composé d'un câble à 2-3 conducteurs :

L = phase

N = neutre

PE = terre (⊕)

En cas de doute, il faut identifier les câbles avec un testeur de tension puis les remettre hors tension. Raccorder la phase (**L**) et le neutre (**N**) comme indiqué sur le dessin. Brancher la terre au contact de terre (⊕).

Il est bien sûr possible de monter sur le câble secteur un interrupteur permettant la mise en ou hors circuit de l'appareil. Le détecteur peut également être activé manuellement pour la durée réglée à l'aide d'un poussoir de repos monté sur le câble secteur.

Avis : le support mural d'angle intérieur disponible séparément peut également être utilisé pour le montage mural. Les câbles peuvent dans ce cas être posés aisément en montage apparent par le haut derrière l'appareil et à travers l'ouverture du câble d'alimentation.

b) Branchement de l'appareil à raccorder

Le branchement de la lampe s'effectue également avec un câble à 2-3 conducteurs. Le conducteur de phase de la lampe doit être raccordé à la borne L'. Le conducteur de neutre doit être raccordé à la borne N avec le conducteur de neutre du câble

secteur. Le conducteur de terre est à raccorder au contact de terre (⊕).

7. Visser et refermer le boîtier.

8. Mettre en place la lentille (choisir la portée maxi 5 m ou 12 m), cf. chapitre « Réglage de la portée ».

9. Régler la temporisation [5] et la crépuscularité [4] (cf. chapitre « Fonctions »).

10. Poser le cache design [2] et le protéger contre tout retrait intempestif à l'aide de la vis de blocage [1].

Important : une inversion des branchements peut entraîner la détérioration de l'appareil.

Montage du support mural d'angle

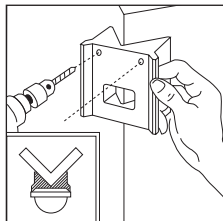
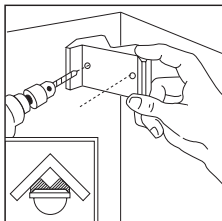

Les supports muraux d'angle permettent de monter aisément l'IS 2180-2 sur les angles intérieurs et extérieurs. Utilisez le support mural d'angle comme gabarit pour le perçage des trous. Ceci vous permet de positionner le trou de perçage selon l'angle correct pour monter aisément le support mural d'angle. Les supports muraux d'angle (EAN 40071085131 noir / 40071085148 blanc) sont disponibles en accessoires.

Fonctions

Après avoir branché le détecteur au secteur, fermé le boîtier et mis la lentille en place, vous pouvez mettre

l'installation en service. En retirant le cache design [2], on accède à deux possibilités de réglage.

Important : ne régler la temporisation et la crépuscularité que lorsque la lentille est en place.

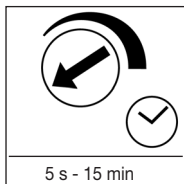

Temporisation de l'extinction (Minuterie)

La durée d'éclairage souhaitée est réglable en continu d'environ 5 s à 15 min maxi. La temporisation est à son minimum (env. 5 s) quand la vis de réglage est en butée à gauche, à son maximum (env. 15 min) quand la vis est en

butée à droite. Lors du réglage de la zone de détection et du test de fonctionnement, nous conseillons de régler la temporisation minimum.

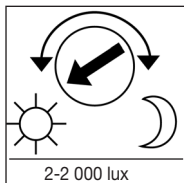

Réglage de crépuscularité (Seuil de réaction)

Le seuil de réaction du détecteur est réglable en continu d'env. 2 à 2 000 lux. Lorsque la vis de réglage est en butée à gauche, l'appareil est en fonctionnement diurne, soit env. 2 000 lux. Lorsque la vis de réglage est en

butée à droite, l'appareil est en fonctionnement crépusculaire, soit env. 2 lux. Lors du réglage de la zone de détection et du test de fonctionnement en plein jour, la vis de réglage doit être en butée à gauche.

Réglages de base de la portée

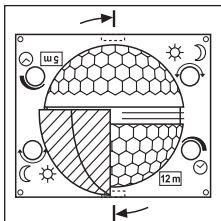

La lentille de l'IS 2180-2 est divisée en deux zones de détection. Une moitié permet une portée maximum de 5 m, l'autre moitié une portée maximum de 12 m (quand la lampe est installée à une hauteur de 2 m).

Lorsque la lentille est en place (enfoncer fermement la lentille dans le guidage prévu à cet effet), la portée maximum réglée (12 m ou 5 m) est indiquée en bas à droite.

Pour régler la portée, il faut détacher la lentille du cran latéral à l'aide d'un tournevis puis la remettre en place sur la position souhaitée.

Exemples

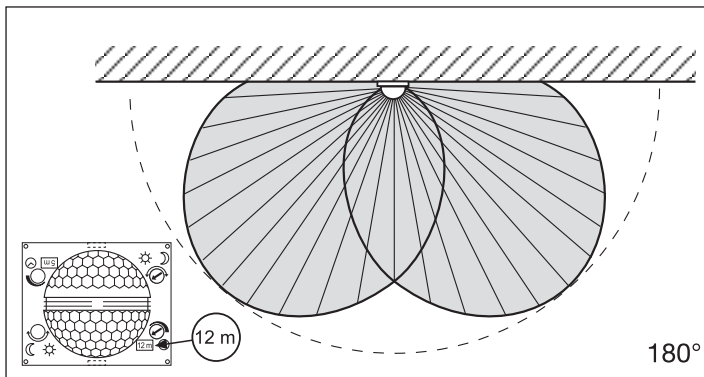
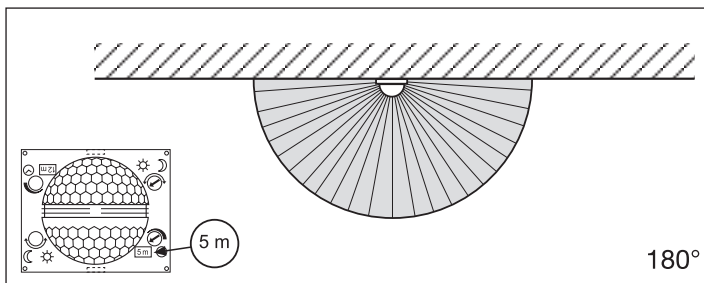

Réglage de précision par caches enfichables

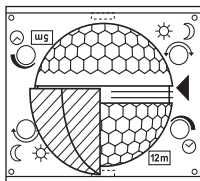
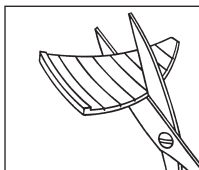

Afin d'exclure de la détection ou de surveiller précisément certaines zones comme les voies d'accès ou les terrains voisins, on peut régler avec précision la zone de détection à l'aide de caches enfichables. On peut casser les caches selon les découpages prévus tant dans le sens horizontal que vertical ou les découper à l'aide d'une paire de ciseaux. On peut ensuite les enficher dans la rainure supérieure située au milieu de la lentille. On les fixe en mettant le cache design en place.

(cf. ci-dessous : exemples de réduction de l'angle de détection et de la portée).

Exemples

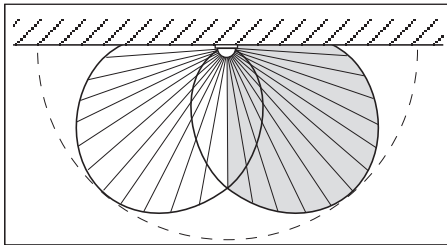
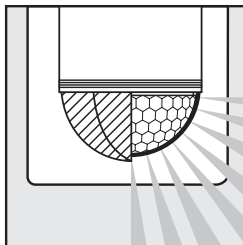
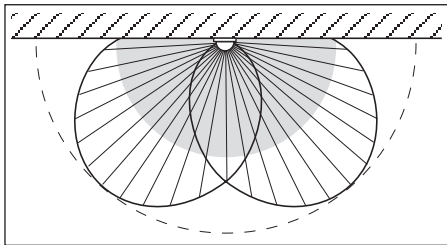
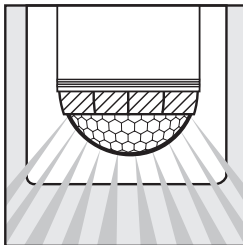

Exemples de branchement

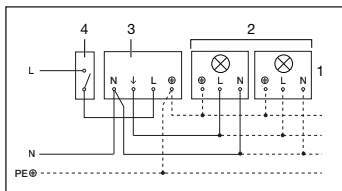

1. Lampe sans conducteur de neutre

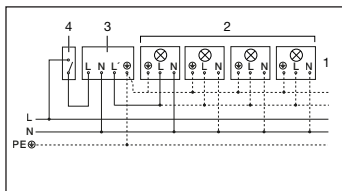

2. Lampe avec conducteur de neutre

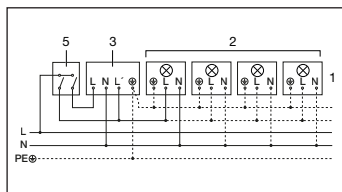

3. Raccordement par interrupteur en série pour mode manuel ou automatique

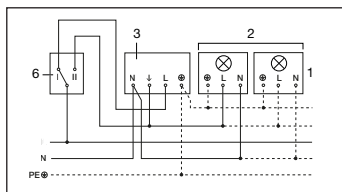

4. Raccordement par un interrupteur va-et-vient pour éclairage permanent ou mode automatique
Position I : mode automatique
Position II : mode manuel, éclairage permanent
Attention : une mise hors circuit de l'appareil n'est pas possible, seul le choix du mode (position I ou II) est possible.

- 1) Par exemple, 1-4 lampes à incandescence de 100 W
- 2) Consommateur, éclairage max. 1000 W (cf. caractéristiques techniques)
- 3) Bornes de l'IS 2180-2
- 4) Interrupteur
- 5) Interrupteur en série de l'habitation, mode manuel, mode automatique
- 6) Interrupteur va-et-vient de l'habitation, mode manuel, éclairage permanent

Utilisation / entretien

Le détecteur infrarouge est indiqué pour la commutation automatique de l'éclairage. Il n'est toutefois pas prévu pour les alarmes spéciales anti-intrusion car il n'est pas protégé en conséquence contre le vandalisme. Les condi-

tions atmosphériques peuvent influencer le fonctionnement du détecteur de mouvement. Les rafales de vent, la neige, la pluie et la grêle peuvent entraîner un déclenchement intempestif car le détecteur ne peut pas distinguer

les brusques variations de température des sources de chaleur. Si la lentille se salit, on la nettoiera avec un chiffon humide (ne pas utiliser de détergent).

Dysfonctionnement

Problème	Cause	Remède
L'IS 2180-2 n'est pas sous tension	<ul style="list-style-type: none">■ Fusible défectueux, appareil hors circuit, câble coupé■ Court-circuit■ Interrupteur en position ARRÊT	<ul style="list-style-type: none">■ Changer le fusible défectueux, mettre l'interrupteur en circuit, vérifier le câble à l'aide d'un testeur de tension■ Vérifier le branchement■ Mettre en circuit
L'IS 2180-2 ne s'allume pas	<ul style="list-style-type: none">■ Pendant la journée, le réglage de crépuscularité est en position nocturne■ Ampoule défectueuse■ Interrupteur en position ARRÊT■ Fusible défectueux■ Réglage incorrect de la zone de détection	<ul style="list-style-type: none">■ Régler à nouveau■ Changer l'ampoule■ Mettre en circuit■ Changer le fusible, éventuellement vérifier le branchement■ Régler à nouveau
L'IS 2180-2 ne s'éteint pas	<ul style="list-style-type: none">■ Mouvement continu dans la zone de détection■ La lampe branchée se trouve dans la zone de détection et se rallume à cause des variations de température■ Mode éclairage permanent commandé au niveau d'un interrupteur en parallèle	<ul style="list-style-type: none">■ Contrôler la zone de détection, éventuellement la régler à nouveau ou la masquer■ Modifier la zone ou la masquer■ Mettre l'interrupteur en mode automatique
L'IS 2180-2 s'allume et s'éteint continuellement	<ul style="list-style-type: none">■ La lampe branchée se trouve dans la zone de détection■ Des animaux se déplacent dans la zone de détection■ Source de chaleur (p. ex. conduit d'évacuation) dans la zone de détection	<ul style="list-style-type: none">■ Modifier la zone ou la masquer, augmenter la distance■ Modifier la zone ou la masquer■ Modifier la zone ou la masquer
L'IS 2180-2 s'allume de façon intempestive	<ul style="list-style-type: none">■ Le vent agite des arbres et des arbustes dans la zone de détection■ Détection de voitures passant sur la chaussée■ Variations subites de température dues aux intempéries (vent, pluie, neige) ou à des courants d'air provenant de ventilateurs ou de fenêtres ouvertes	<ul style="list-style-type: none">■ Masquer les zones avec les caches■ Masquer les zones avec les caches■ Modifier la zone, monter l'appareil à un autre endroit

Recyclage

Les appareils électriques, les accessoires et les emballages doivent être soumis à un recyclage respectueux de l'environnement.



Ne jetez pas les appareils électriques avec les ordures ménagères !

Uniquement pour les pays de l'UE :

conformément à la directive européenne en vigueur relative aux appareils électriques et électroniques usagés et à son application dans le droit national, les appareils électriques qui ne

fonctionnent plus doivent être collectés séparément des ordures ménagères et doivent faire l'objet d'un recyclage écologique.

Garantie du fabricant

En tant qu'acheteur, vous disposez des droits prescrits par la loi à l'encontre du vendeur. Notre déclaration de garantie ne raccourcit ni ne limite ces droits dans la mesure où ils existent dans votre pays. Nous vous accordons une garantie de 5 ans sur le parfait état et le bon fonctionnement de votre produit à détection STEINEL Professional. Nous garantissons que ce produit ne présente pas de défauts matériels, de fabrication ni de construction. Nous garantissons le bon état de fonctionnement de tous les composants électroniques et des câbles ainsi que l'absence de vices pour tous les matériaux utilisés et leurs surfaces.

Réclamation

Si vous avez une réclamation à faire au sujet de votre produit, veuillez contacter votre revendeur en lui fournissant la preuve d'achat originale qui doit comporter la date de l'achat et la désignation du produit.

Veuillez consulter notre site Internet www.steinel-professional.de/garantie pour de plus amples informations sur la manière de faire valoir un droit à une prestation de garantie.

Si vous avez besoin d'avoir recours au service de garantie ou si vous avez une question au sujet de votre produit, vous pouvez nous appeler à tout moment au n° d'assistance téléphonique pour la clientèle **03 20 30 34 00**.

5 ANS
DE GARANTIE
FABRICANT

NL Montagehandleiding

Geachte klant,

Hartelijk dank voor het vertrouwen dat u met de aanschaf van uw nieuwe infrarood-sensor van STEINEL in ons stelt. U heeft een hoogwaardig kwaliteitsproduct gekocht, dat met uiterste

zorgvuldigheid vervaardigd, getest en verpakt werd. Lees voor de installatie deze montagehandleiding nauwkeurig door. Want alleen een vakkundige installatie en ingebruikneming garanderen een duurzaam,

betrouwbaar en storingvrij gebruik.

Wij wensen u veel plezier met uw nieuwe infrarood-sensor.

Beschrijving van het apparaat

- 1** Borgschroef
- 2** Designkap
- 3** Lens (afneembaar en draaibaar voor de selectie van de basis reikwijdteinstelling van max. 5 m of 12 m)
- 4** Schemerinstelling 2-2000 lux
- 5** Tijdsinstelling 5 sec. - 15 min.
- 6** Arrêteerpal (behuizing kan voor montage en netaansluiting opengeklapt worden)

Technische gegevens

Afmetingen (H x B x D):	120 x 78 x 55 mm
Vermogen:	Gloei-/halogeenlampen 1000 W TL-lampen elekt. voorschakelapp 1000 W TL-lampen, ongecompenseerd 500 VA TL-lampen, seriegecompenseerd 406 VA TL-lampen, parallel gecompenseerd 406 VA Halogeenlampen, laag voltage 1000 VA Led < 2 W 16 W 2 W < led < 8 W 64 W Led > 8 W 64 W Capacitieve belasting 132 µF
Stroomtoevoer:	230-240 V, 50 Hz
Registratiehoek:	180° horizontaal, 90° verticaal
Reikwijdte van de sensor:	Basisinstelling 1: max. 5 m Basisinstelling 2: max. 12 m (instelling af fabriek) + fijninstelling d.m.v. afdekplaatjes 1-12 m
Tijdsinstelling:	5 sec. - 15 min. (instelling af fabriek: 5 sec.)
Schemerinstelling:	2-2000 lux (instelling af fabriek: 2000 lux)
Bescherming:	IP 54
Temperatuurbereik:	-20 tot +50 °C

Het principe

IS 2180-2 is uitgerust met twee 120°-pyro-sensoren, die de onzichtbare warmtestraling van bewegende mensen, dieren etc. registreren. Deze zo geregistreerde warmtestraling wordt elektronisch omgezet en de aangesloten verbruiker (bijv. een lamp) wordt

ingeschakeld. Door hindernissen, zoals bijv. muren of ruiten wordt geen warmtestraling herkend, dus vindt er ook geen schakeling plaats. Met behulp van de twee pyro-sensoren wordt een registratiehoek van 180° met een openingshoek van 90° bereikt. De lens is

afneembaar en draaibaar. Hierdoor zijn twee basisinstellingen voor een reikwijdte van max. 5 m of 12 m mogelijk.

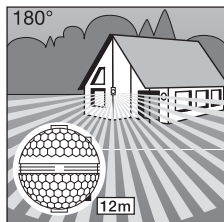

Reikwijdte max. 12 m

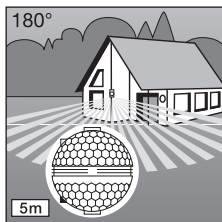

Reikwijdte max. 5 m

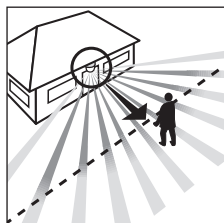

Looprichting: frontaal

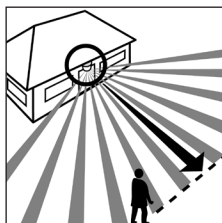

Looprichting: zijdelings

Belangrijk: De beste bewegingsregistratie heeft u, als het apparaat zijdelings t.o.v. de looprichting wordt gemonteerd en geen belemmeringen (zoals bijv. bomen, muren etc.) het zicht van de sensor belemmeren.

⚠ Veiligheidsvoorschriften

- Voor alle werkzaamheden aan de bewegingsmelder de spanningstoevoer onderbreken!
- Bij de montage moet de elektrische leiding die u wilt aansluiten spanningsloos zijn. Daarom eerst de stroom uitschakelen en de spanningsloosheid testen met een spanningstester.
- Bij de installatie van de sensor werkt u met net-spanning. Dit moet vak-kundig en volgens de gebruikelijke installatie-voorschriften en aansluitwaarden worden uitgevoerd (NL-NEN 1010, B-(AREI) NBN 15-101). (DE-VDE 0100, AT-ÖVE-EN 1, CH-SEV 1000)
- Denk er a.u.b. aan dat de sensor beveiligd moet worden met een 10 A-zekering. De stroomtoevoer-kabel mag max. een diameter van 10 mm hebben.
- Tijds- en schemerinstelling alleen uitvoeren bij gemonteerde lens.

Installatie/wandmontage

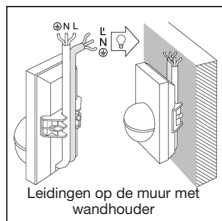
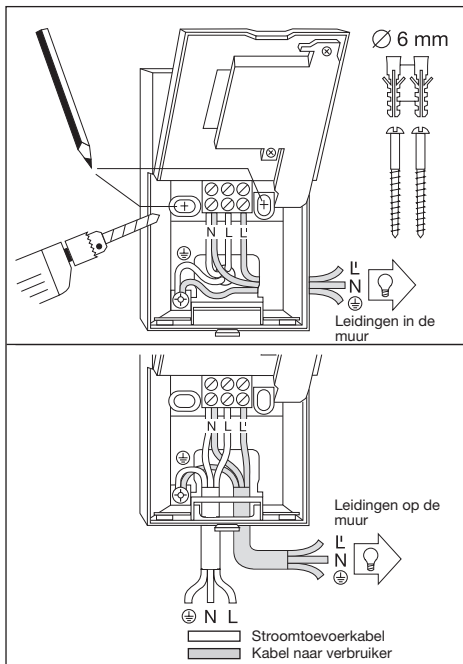

Opmerking: De apart verkrijgbare muurbeugel voor binnenhoeken kan ook gebruikt worden voor wandmontage. De kabels kunnen eenvoudig van bovenaf en door de opening van de opbouwkaabeltoevoerleiding achter het apparaat worden geleid.

De montageplaats moet minstens 50 cm van een andere lamp verwijderd zijn, omdat de warmtestraling de sensor foutief kan activeren. Voor de aangegeven reikwijdtes van 5/12 m, dient de montagehoogte ca. 2 m te bedragen.

Montagestappen:

1. Designkap 2) verwijderen.
2. Arrêteerpal 4) indrukken en onderste deel van de behuizing omhoog klappen.
3. Boorgaten aftekenen.
4. Gaten boren, pluggen (Ø 6 mm) plaatsen.
5. Muur van gleuf voorzien voor het leggen van de kabels indien gewenst op of in de muur.
6. Stroomtoevoerkabel en verbruikerleiding doortrekken en aansluiten. Bij leidingen op de muur afdichtingsdop gebruiken.

a) Aansluiting van stroomtoevoer

De stroomtoevoer bestaat uit een 2- tot 3-aderig kabel.

L = fase

N = nuldraad

PE = aarddraad (⊕)

In geval van twijfel moeten de kabels met een spanningstester worden geïdentificeerd; vervolgens weer spanningsloos maken. De stroomdraad (**L**) en de nuldraad (**N**) worden in de respectievelijke klemmen aangesloten. De aarddraad wordt bij het aardingscontact (⊕) aangesloten. In de voedingskabel kan vanzelfsprekend een netschakelaar voor aan- en uitschakeling worden gemonteerd. Als alternatief kan de sensor met de hand voor de duur van de ingestelde tijd door een schakelaar in de voedingskabel geactiveerd worden.

b) Aansluiting van de verbruikerkabel

De toevoerkabel naar de lamp bestaat eveneens uit een 2- of 3-aderige kabel. De stroomdraad van de lamp wordt in de met **L'** gekenmerkte klem bevestigd. De nuldraad wordt aan de met **N** gekenmerkte klem aangesloten, samen met de

nuldraad van de stroomtoevoer. De aarddraad wordt aan het aardingscontact (⊕) bevestigd.

7. Behuizing plaatsen en weer sluiten.

8. Lens aanbrengen (reikwijdte naar keuze max. 5 m of 12 m) zie hoofdstuk Reikwijdte-instelling.

9. Tijds- [5] en schemerinstelling [4] uitvoeren (zie hoofdstuk Functies).

10. Designkap [2] plaatsen en met borgschroef [1] beveiligen tegen vandalisme.

Belangrijk: Verwisseling van de aansluitingen kan leiden tot beschadiging van de apparatuur.

Montage hoek-wandhouder

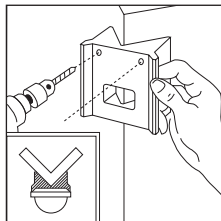
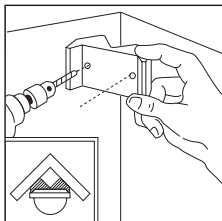

Met de hoekwandbeugels kan de IS 2180-2 gemakkelijk in binnen- en buitenhoeken worden gemonteerd. Gebruik de hoekmuurbeugel als boorsjabloon bij het boren van de gaten. Zo stelt u de juiste hoek van het boorgat in, zodat de hoekmuurbeugel zonder problemen kan worden gemonteerd. De hoekmuurbeugels (EAN 40071085131 zwart / 40071085148 wit) zijn verkrijgbaar als accessoires.

Functies

Nadat de stroom aangesloten, de behuizing gesloten en de lens geplaatst is, kan de installatie in bedrijf

worden genomen. Achter de designkap [2] zijn twee instelmogelijkheden verborgen.

Belangrijk: Tijds- en schemerinstelling alleen met gemonteerde lens uitvoeren.

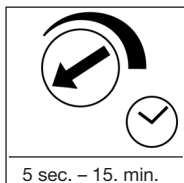

Uitschakelvertraging (tijdsinstelling)

De gewenste branduur van de lamp kan traploos van ca. 5 sec. tot max. 15 min. worden ingesteld. Stelschroef naar de linker aanslag betekent de kortste tijd, ca. 5 sec., stelschroef naar de rechter aanslag

betekent de langste tijd, ca. 15 min. Bij de instelling van het registratiebereik en voor de functietest wordt aangeraden de kortste tijd in te stellen.

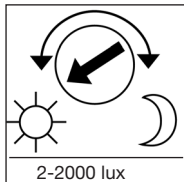

Schemerinstelling (drempelwaarde)

De gewenste drempelwaarde van de sensor kan traploos worden ingesteld van ca. 2 lux tot 2000 lux. Stelschroef naar de linker aanslag betekent daglichtstand ca. 2000 lux.

Stelschroef naar de rechter aanslag betekent schemerstand ca. 2 lux. Voor de instelling van het registratiebereik en voor de functietest bij daglicht moet de stelschroef naar de linker aanslag staan.

Reikwijdte-basisinstellingen

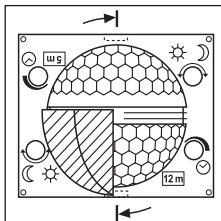

De lens van IS 2180-2 is in twee registratiebereiken verdeeld. Met de ene helft wordt een reikwijdte van max. 5 m, met de andere een reikwijdte van max. 12 m bereikt (bij een montagehoogte van ca. 2 m). Na het plaatsen van de lens (lens goed in de aanwezige geleiding vastklemmen) is rechtsonder de gekozen

max. reikwijdte van 12 m of 5 m te zien. De lens kan aan de zijkant met behulp van een schroevendraaier uit de vergrendeling worden losgemaakt en overeenkomstig de gewenste reikwijdte weer worden teruggeplaatst.

Voorbeelden

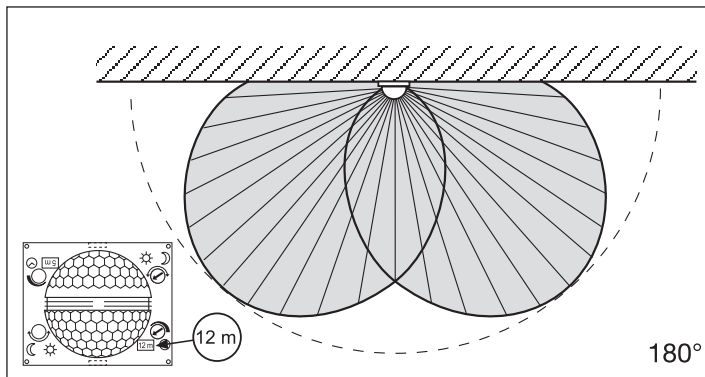
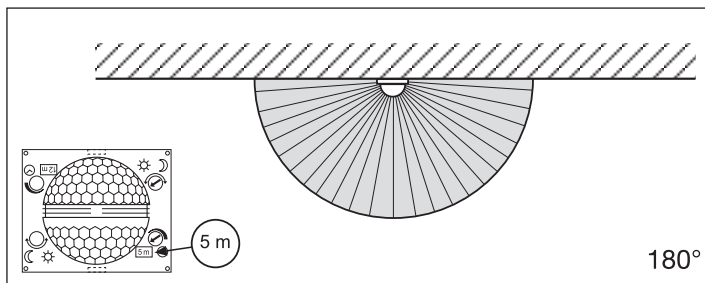

Individuele fijninstelling met afdekplaatjes

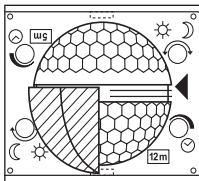
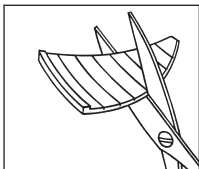

Om andere gebieden, zoals bijv. trottoirs of aangrenzende percelen, buiten de registratie te laten of juist doelgericht te bewaken, kan het registratiebereik d.m.v. afdekplaatjes nauwkeurig worden ingesteld. De afdekplaatjes kunnen langs de inkepingen verticaal en horizontaal worden afgebroken of met een schaar worden doorgesneden. Zij kunnen in de bovenste gleuf in het midden van de lens worden geschoven. Door het plaatsen van de designkap worden ze dan gefixeerd.

(zie onder: voorbeelden voor verkleining van de registratiehoek en vermindering van de reikwijdte.)

Voorbeelden

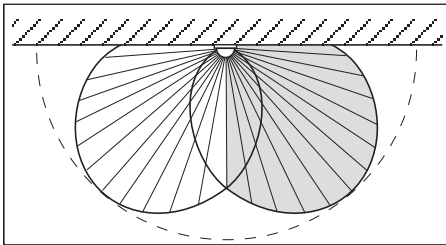
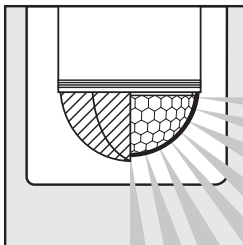
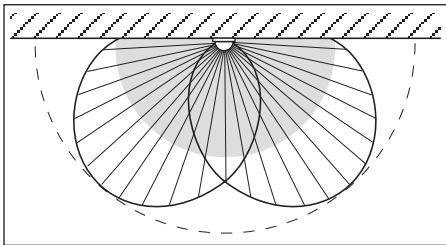
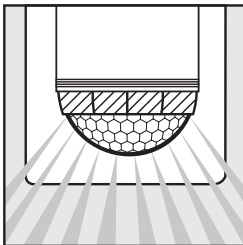

Aansluitvoorbeelden

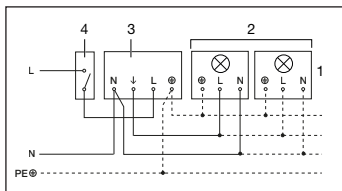

1. Lamp zonder aanwezige nuldraad

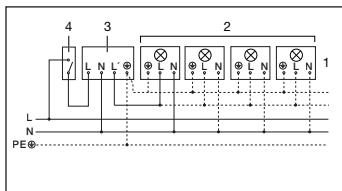

2. Lamp met aanwezige nuldraad

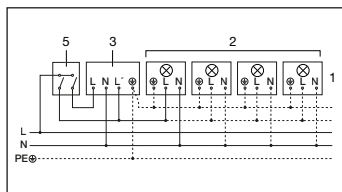

3. Aansluiting via serieschakelaar voor handmatige schakeling en automatische werking

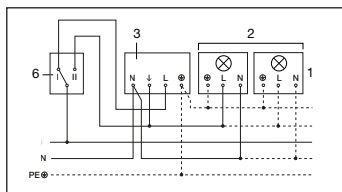

4. Aansluiting via een wisselschakelaar voor permanente verlichting en automatische werking

Stand I: automatische werking
 Stand II: handmatige schakeling voor permanente verlichting
 Opgelet: Uitschakelen van de installatie is niet mogelijk, alleen de keuze tussen stand I en II.

- 1) bijv. 1-4 × 100 W gloeilampen
- 2) verbruiker, verlichting max. 1000 W (zie technische gegevens)
- 3) aansluitklemmen van de IS 2180-2
- 4) schakelaar binnenshuis
- 5) serieschakelaar binnenshuis, handmatig, automatisch
- 6) wisselschakelaar binnenshuis, automatisch, permanente verlichting

Gebruik/onderhoud

De infrarood-sensor is geschikt voor het automatisch schakelen van licht. Voor speciale inbraakalarminstallaties is het apparaat niet geschikt, omdat de voorgeschreven sabotagebeveiliging hiervoor

ontbreekt. Weersinvloeden kunnen de functie van de bewegingsmelder beïnvloeden. Bij hevige windvlagen, sneeuw, regen of hagel kan een foutieve schakeling voorkomen, omdat de plotselinge temperatuurver-

schillen niet van warmtebronnen onderscheiden kunnen worden. De registratielens kan bij vervuiling met een vochtige doek (zonder schoonmaakmiddel) worden gereinigd.

Storingen

Storing	Oorzaak	Oplossing
IS 2180-2 zonder spanning	<ul style="list-style-type: none">■ zekering defect, niet ingeschakeld■ kortsluiting■ netschakelaar UIT	<ul style="list-style-type: none">■ nieuwe zekering, netschakelaar inschakelen, leiding testen met spanningstester■ aansluitingen controleren■ inschakelen
IS 2180-2 schakelt niet aan	<ul style="list-style-type: none">■ bij daglicht, lichtinstelling staat op schemerstand■ gloeilamp defect■ netschakelaar UIT■ zekering defect■ registratieberek niet gericht ingesteld	<ul style="list-style-type: none">■ opnieuw instellen■ gloeilamp verwisselen■ inschakelen■ nieuwe zekering, eventueel aansluiting controleren■ opnieuw instellen
IS 2180-2 schakelt niet uit	<ul style="list-style-type: none">■ permanente beweging in het registratieberek■ de ingeschakelde lamp is in het registratieberek en gaat door temperatuurswisseling opnieuw aan■ de serieschakelaar binnenshuis staat op permanente verlichting	<ul style="list-style-type: none">■ bereik controleren en eventueel opnieuw instellen, resp. afdekken■ bereik veranderen of afdekken■ serieschakelaar staat op automatisch
IS 2180-2 schakelt steeds AAN/UIT	<ul style="list-style-type: none">■ de ingeschakelde lamp is in het registratieberek■ bewegende dieren in het registratieberek■ warmtebron (bijv. afzuigkap) in het registratieberek	<ul style="list-style-type: none">■ bereik veranderen of afdekken, afstand vergroten■ bereik veranderen of afdekken■ bereik veranderen of afdekken
IS 2180-2 schakelt ongewenst aan	<ul style="list-style-type: none">■ wind beweegt bomen en struiken in het registratieberek■ registratie van auto's op straat■ plotselinge verandering van temperatuur door weersomstandigheden (wind, regen, sneeuw) of luchtafvoer van ventilatoren of open ramen	<ul style="list-style-type: none">■ bereik met afdekplaatjes veranderen■ bereik met afdekplaatjes veranderen■ bereik veranderen, andere montageplaats kiezen

Verwijderen

Elektrische apparaten, toebehoren en verpakkingen dienen milieuvriendelijk gerecycled te worden.



Doel elektrische apparaten niet bij het huisvuil!

Alleen voor EU-landen: Conform de geldende Europese richtlijn voor verbruikte elektrische en elektronische apparatuur en hun implementatie in nationaal recht, dienen niet langer bruikbare elektrische apparaten ge-

scheiden ingezameld en milieuvriendelijk gerecycled te worden.

Fabrieksgarantie

Als koper heeft u t.o.v. de verkoper recht op de wettelijk voorgeschreven garantie. Voor zover dit recht op garantie in uw land bestaat, wordt die door onze garantieverklaring noch verkort, noch beperkt. Wij verlenen 5 jaar garantie op de onberispelijke staat en het correcte functioneren van uw sensorproduct uit het STEINEL Professional assortiment. Wij garanderen dat dit product geen materiaal-, productie- of constructiefouten heeft. Wij garanderen de goede werking van alle elektronische componenten en kabels, alsook dat alle toegepaste materialen en hun oppervlakken vrij van gebreken zijn.

Garantie claimen

Als u aanspraak wilt maken op garantie, dan kunt u het betreffende artikel, compleet samen met het originele aankoopbewijs en de klachtomschrijving, terugsturen naar uw leverancier of direct naar **Van Spijk Agenturen, De Scheper 402, 5688 HP Oirschot**. Wij adviseren u daarom uw aankoopbewijs zorgvuldig te bewaren tot de garantieperiode is verlopen. STEINEL kan niet aansprakelijk worden gesteld voor de transportkosten en het transportrisico van het terugsturen.

(Op onze website www.vanspijk.nl vindt u meer informatie over het claimen van garantierechten)

Als u een garantie-aanvraag heeft of technische vragen betreffende uw product, kunt u contact opnemen met onze helpdesk **+31 499 551490**.

5 JAAR
FABRIEKS
GARANTIE

IT Istruzioni per il montaggio

Gentile Cliente,

La ringraziamo cordialmente per la fiducia che ha dimostrato di avere nei nostri confronti acquistando un sensore a raggi infrarossi STEINEL. Lei ha scelto un prodotto pregiato di alta qualità che è stato costruito, provato ed imballato con la

massima scrupolosità. La preghiamo di procedere all'installazione solo dopo aver letto attentamente le presenti istruzioni di montaggio. Solo un'installazione ed una messa in esercizio adeguate ed effettuate a regola d'arte garantiscono infatti un funzionamento

duraturo, affidabile e privo di guasti.

Le auguriamo di essere pienamente soddisfatto del Suo nuovo sensore a raggi infrarossi.

Descrizione apparecchio

- 1** Vite di sicurezza
- 2** Copertura decorativa
- 3** Lente (asportabile e girevole, per l'impostazione base del raggio di azione ad un massimo di 5 m o di 12 m)
- 4** Regolazione di luce crepuscolare 2-2000 lux
- 5** Regolazione del tempo 5 sec. - 15 min.
- 6** Linguetta d'innesto (carcasa apribile per il montaggio e per l'allacciamento alla rete)

Dati tecnici

Dimensioni (l x a x p):	120 x 78 x 55 mm	
Potenza:	Carico lampadine incandescenti / lampade alogene	1000 W
	Lampade fluorescenti ballast elettronico	1000 W
	Lampade fluorescenti non compensato	500 VA
	Lampade fluorescenti collegamento in serie	406 VA
	Lampade fluorescenti con compensazione in parallelo	406 VA
	Lampade alogene a basso voltaggio	1000 VA
	LED < 2 W	16 W
	2 W < LED < 8 W	64 W
	LED > 8 W	64 W
	Carico capacitivo	132 µF
Allacciamento alla rete:	230-240 V, 50 Hz	
Angolo di rilevamento:	180° orizzontale, 90° verticale	
Raggio di azione del sensore:	Impostazione base 1: max.5 m Impostazione base 2: max.12 m (impostazione effettuata dal costruttore) + regolazione micrometrica mediante calotte di copertura 1-12 m	
Regolazione tempo:	5 sec. - 15 min. (regolazione effettuata dal costruttore: 5 sec.)	
Regolazione crepuscolo:	2-2000 lux (impostazione effettuata dal costruttore: 2000 lux)	
Classe di protezione:	IP 54	
Intervallo di temperatura:	da -20 a +50 °C	

Il principio

L' IS 2180-2 è equipaggiato con due pirosensori a 120° i quali rilevano l'invisibile radiazione termica emanata da corpi in movimento (uomini, animali, ecc.). Questa radiazione termica in tal modo percepita viene trasformata elettronicamente e ciò provoca l'accensione di un'utenza collegata (ad esempio

una lampada). In presenza di ostacoli come per es. muri o vetri la radiazione termica non viene riconosciuta, l'utenza pertanto non si accende. Con l'aiusilio dei due pirosensori viene raggiunto con un angolo di apertura di 90° un angolo di rilevazione di 180° . La lente è asportabile e girevole. Ciò ren-

de possibili due impostazioni base del raggio di azione: max. 5 m o max. 12 m. Con le staffe a parete disponibili separatamente, il sensore a infrarossi può essere facilmente montato su angoli interni ed esterni.

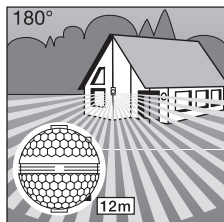

Raggio d'azione max. 12 m

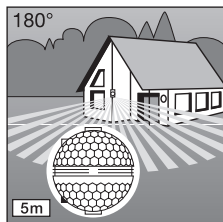

Raggio d'azione max. 5 m

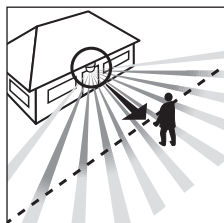

Direzione di percorso:
frontale

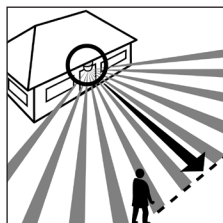

Direzione di percorso:
laterale

Importante: la più sicura rilevazione di movimento si ottiene quando l'apparecchio viene montato lateralmente rispetto alla direzione di percorso e non siano presenti ostacoli (come per es. alberi, muri, ecc.) che possano impedire la vista al sensore.

⚠ Avvertenze sulla sicurezza

- Prima di effettuare qualsiasi lavoro sul segnalatore di movimento interrompere l'alimentazione di corrente elettrica!
- Per il montaggio il conduttore elettrico che verrà allacciato deve essere privo di tensione. Pertanto per prima cosa staccare la corrente ed accertarsi per mezzo di un indicatore di tensione dell'effettiva assenza di tensione.
- L'installazione del sensore costituisce un intervento sulla tensione di rete. Essa deve quindi venire effettuata a regola d'arte in conformità alle prescrizioni d'installazione e alle condizioni di allacciamento presenti comunemente in commercio. (DE-VDE 0100, AT-ÖVE-EN 1, CH-SEV 1000)
- Ricordate che il sensore deve venire assicurato con un interruttore di potenza automatico a 10 A. La linea di alimentazione collegata alla rete può avere un diametro massimo di 10 mm.
- La regolazione del tempo e della luce crepuscolare può essere eseguita solo con la lente montata.

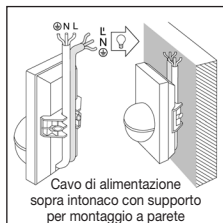
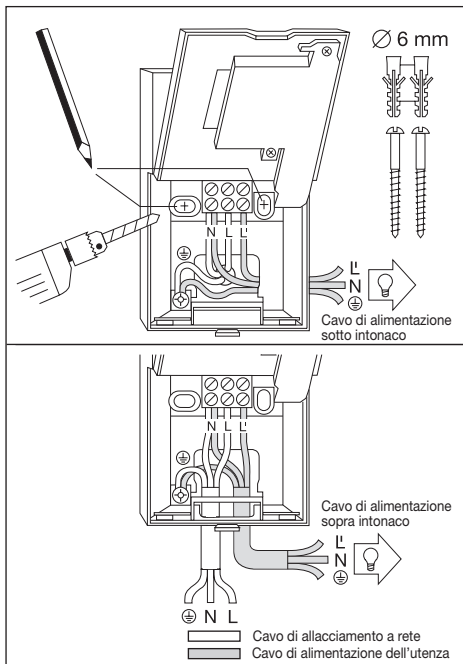

Installazione/Montaggio a parete



Avviso: Il supporto da parete angolare interno disponibile separatamente può essere utilizzato anche per il montaggio a parete. I cavi possono essere instradati comodamente dietro l'apparecchio dall'alto e attraverso l'apertura della linea di alimentazione dei cavi montata a parete.

Il luogo di montaggio dovrebbe essere lontano almeno 50 cm da una lampada, poiché la radiazione termica di quest'ultima può condurre ad interventi a sproposito del sensore. Ai fini di poter raggiungere i due raggi di azione indicati di 5 m e di 12 m si consiglia un'altezza di montaggio di ca. 2 m.

Fasi di montaggio:

1. Sfilare la copertura decorativa .
2. sganciare la linguetta  e aprire la parte inferiore della carcassa.
3. segnare i punti dove si devono praticare i fori.
4. effettuare i fori, inserire i tasselli (Ø 6 mm).
5. rompere la parete per introdurre il cavo per la linea di alimentazione sopra intonaco o sotto intonaco a seconda delle necessità.
6. far passare il cavo dell'allacciamento alla rete e all'utenza ed effettuare il collegamento. In caso di cavo di alimentazione sopra intonaco, utilizzare dei tamponi di tenuta.

a) Allacciamento della linea di alimentazione dalla rete

La linea di alimentazione dalla rete consiste in un cavo a 2 o 3 fili:

L = fase

N = filo neutro

PE = conduttore di terra (⊕)

In caso di dubbio è necessario identificare i cavi con un indicatore di tensione; dopo di ciò togliere nuovamente la tensione. fase (L) e filo neutro (N) vengono collegati in base alla disposizione dei morsetti. Il conduttore di terra viene allacciato al contatto di terra (⊕). Nella linea di alimentazione dalla rete può ovviamente essere montato un interruttore di rete per l'accensione e lo spegnimento. In alternativa il sensore può venire attivato manualmente per il tempo impostato mediante un tasto di apertura nella linea di alimentazione dalla rete.

b) Allacciamento della linea di alimentazione all'utenza

Anche la linea di alimentazione della lampada consiste in un cavo a 2 o 3 fili. Il conduttore che porta corrente alla lampada viene montato nel morsetto contrassegnato con **L**. Il filo neutro viene collegato al morsetto contrassegnato con **N**

assieme al filo neutro della linea di alimentazione dalla rete. Il conduttore di terra viene applicato al contatto di terra (⊕).

7. Avvitare e richiudere la carcassa.

8. Applicare la lente (raggio di azione a scelta max. 5 m o 12 m) vedere il capitolo relativo alla regolazione del raggio di azione.

9. Effettuare la regolazione del tempo [5] e della luce crepuscolare [4] (vedere il capitolo Funzioni).

10. Applicare la copertura decorativa [2] ed assicurare con la vite di sicurezza [1] contro lo sfilamento involontario o non autorizzato.

Importante: uno scambio nell'allacciamento dei fili può danneggiare l'apparecchio.

Montaggio del supporto per parete angolare

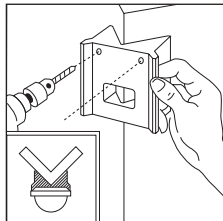
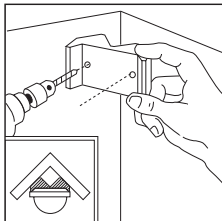

Con le staffe da parete angolari, l'IS 2180-2 può essere comodamente montato su angoli interni ed esterni. Utilizzare la staffa da parete angolare come dima di foratura quando si eseguono i fori. In questo modo si posiziona il foro ad angolo retto e la staffa angolare a parete può essere montata senza problemi. Le staffe da parete angolari (EAN 40071085131 nero/40071085148 bianco) sono disponibili come accessori.

Funzioni

Dopo aver completato l'allacciamento alla rete, aver chiuso la carcassa e aver applicato la lente potrete mettere in

funzione l'impianto. Dietro la copertura decorativa [2] sono nascoste due possibilità di regolazione.

Importante: la regolazione del tempo e della luce crepuscolare deve essere effettuata solo con la lente montata.

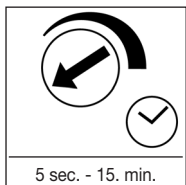

Ritardo di disinserimento (Impostazione del tempo)

Il tempo per cui si desidera che la lampada rimanga illuminata può essere impostato con regolazione continua tra ca. 5 sec. e un massimo di 15 min. Vite di regolazione all'estrema sinistra significa tempo minimo, ca. 5 sec.

Vite di regolazione all'estrema destra significa regolazione durata massima, ca. 15 min. Per la regolazione del campo di rilevamento e per il test di funzionamento consigliamo di impostare il tempo minimo.

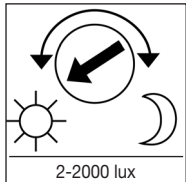

Regolazione di luce crepuscolare (Soglia di reazione)

La soglia di reazione del sensore desiderata può essere impostata con regolazione continua tra ca. 2 lux ed un massimo di 2000 lux. Vite di regolazione all'estrema sinistra significa funzionamento con

luce diurna ca. 2000 lux. Vite di regolazione all'estrema destra significa funzionamento con luce crepuscolare ca. 2 lux. Per la regolazione del campo di rilevamento e per il test di funzionamento con luce diurna la vite di regolazione deve trovarsi all'estrema sinistra.

Impostazioni base del raggio di azione

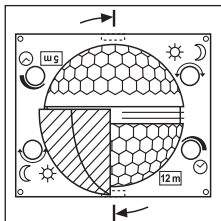

La lente dell' IS 2180-2 è suddivisa in due campi di rilevamento. Con una metà viene raggiunto un raggio di azione di max. 5 m, con l'altra metà un raggio di azione di max. 12 m (con un'altezza di montaggio di ca. 2 m). Dopo aver applicato la lente (inserite e fissate la lente nell'apposita guida) potrete leggere in basso a destra il

raggio d'azione massimo scelto di 12 m o 5 m. La lente può venire sbloccata e prelevata lateralmente dal suo alloggiamento con un cacciavite e venire nuovamente applicata in base al raggio di azione desiderato.

Esempi

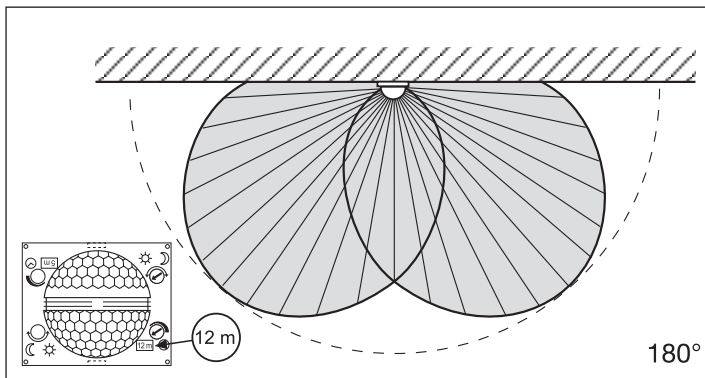
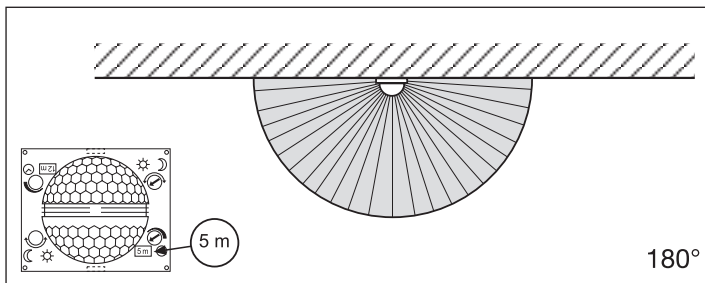

Regolazione micrometrica individuale con schermature

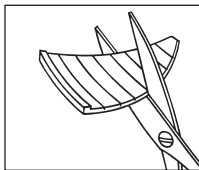

Per escludere o per sorvegliare in modo mirato ulteriori aree, come per es. marciapiedi o terreni adiacenti, è possibile regolare precisamente il campo di rilevamento applicando calotte di copertura.

(Vedere sotto: esempi per la riduzione dell'angolo di rilevamento e del raggio di azione.)

Le calotte di copertura possono venire separate lungo le suddivisioni predisposte con scanalature in verticale e in orizzontale o venire tagliate con una forbice. Esse possono poi venire appese all'incavo superiore al centro della lente. Con l'applicazione della copertura decorativa esse vengono infine fissate.

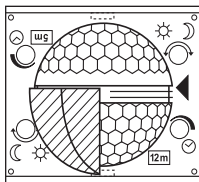

Esempi

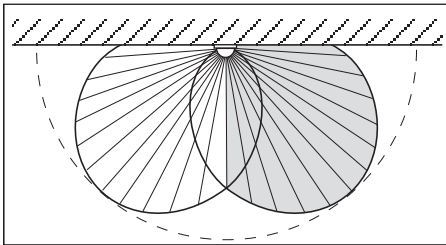
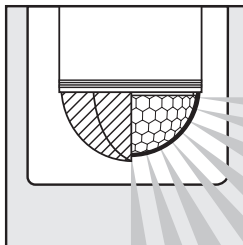
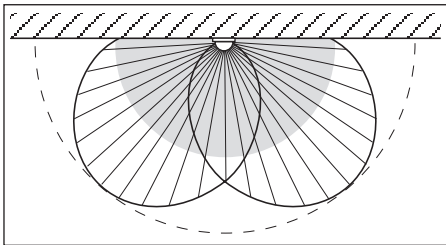
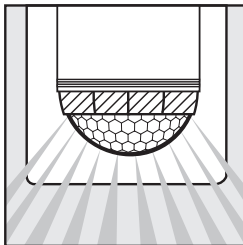

Esempi di allacciamento

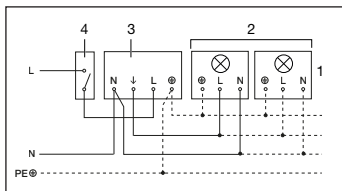

1. Lampada senza filo neutro

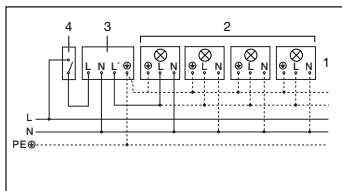

2. Lampada con presenza di filo neutro

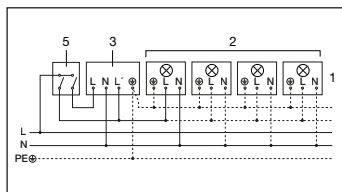

3. Allacciamento mediante interruttore in serie per funzionamento manuale e automatico

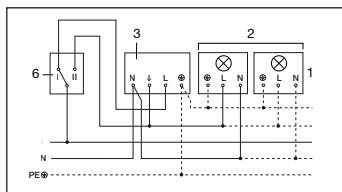

4. Allacciamento mediante deviatore per funzionamento con illuminazione continua e in automatico

Posizione I: funzionamento automatico

Posizione II: funzionamento manuale, illuminazione continua

Attenzione: non è possibile lo spegnimento dell'impianto bensì solo la commutazione del funzionamento tra Posizione I e Posizione II.

- 1) Per es. 1-4 x 100 W Lampade a incandescenza
- 2) Utenza, illuminazione max. 1000 W (vedere "Dati tecnici")
- 3) Morsetti di allacciamento dell' IS 2180-2
- 4) Interruttore all'interno della casa
- 5) Interruttore in serie all'interno della casa, funzionamento manuale, funzionamento automatico
- 6) Deviatore all'interno della casa, funzionamento in automatico, illuminazione continua

Funzionamento/Cura

Il sensore a raggi infrarossi è stato studiato per la commutazione automatica della luce.

L'apparecchio non è adatto all'applicazione in impianti di allarme speciali (antifurto), in quanto non dispone della sicurezza contro il sabotaggio prescritta per tali tipi di impianto.

Le condizioni atmosferiche possono influenzare il funzionamento del segnalatore di movimento. In caso di forti raffiche di vento, neve, pioggia o grandine si può verificare un intervento a sproposito, in quanto l'apparecchio non può riconoscere che gli improvvisi

sbalzi di temperatura provocati da tali fenomeni non provengono da fonti di calore che esso ha il compito di rilevare. In caso la lente di rilevamento fosse imbrattata, pulitela con un panno umido (senza utilizzare detersivi).

Disturbi di funzionamento

Disturbo	Causa	Rimedi
Il sensore IS 2180-2 è privo di tensione	<ul style="list-style-type: none">■ fusibile difettoso, accensione non effettuata■ corto circuito■ interruttore principale su OFF	<ul style="list-style-type: none">■ nuovo fusibile, accendete l'interruttore di rete, controllate la linea con un indicatore di tensione■ controllate gli allacciamenti■ accendete l'apparecchio
Il sensore IS 2180-2 non si accende	<ul style="list-style-type: none">■ in funzionamento diurno, nella regolazione di luce crepuscolare l'apparecchio è stato impostato su funzionamento notturno■ difetto di lampadina ad incandescenza■ interruttore principale su OFF■ difetto di fusibile■ campo di rilevamento non impostato con direzione giusta	<ul style="list-style-type: none">■ eseguite una nuova impostazione■ cambiate lampadina ad incandescenza■ accendete l'apparecchio■ cambiate fusibile, eventualmente controllate l'allacciamento■ regolate di nuovo
Il sensore IS 2180-2 non si spegne	<ul style="list-style-type: none">■ movimento continuo sul campo di rilevamento■ la lampada collegata è situata all'interno del campo di rilevamento e provoca una nuova accensione ad ogni cambiamento della temperatura■ l'interruttore in serie all'interno della casa è impostato su funzionamento continuo	<ul style="list-style-type: none">■ controllate il campo e se necessario effettuate una nuova regolazione o applicate una copertura■ cambiate ossia coprire il campo■ impostate l'interruttore in serie su funzionamento in automatico
Il sensore IS 2180-2 si spegne e si accende in continuazione	<ul style="list-style-type: none">■ la lampada collegata si trova all'interno del campo di rilevamento■ presenza di animali in movimento nel campo di rilevamento■ presenza di una fonte di calore (per es. un aspiratore) nel campo di rilevamento	<ul style="list-style-type: none">■ adattate o coprite il campo, aumentate la distanza■ adattate o coprite il campo■ adattate o coprite il campo
Il sensore IS 2180-2 si accende a sproposito	<ul style="list-style-type: none">■ il vento muove alberi e cespugli nel campo di rilevamento■ il sensore rileva il movimento di automobili che passano sulla strada■ improvviso sbalzo di temperatura a causa del cambiamento delle condizioni atmosferiche (vento, pioggia, neve) o presenza di aria di scarico proveniente da ventilatori o finestre aperte	<ul style="list-style-type: none">■ delimitate i campi con calotte di copertura■ delimitate i campi con calotte di copertura■ modificate il campo o montate il sensore in altro luogo

Smaltimento

Apparecchi elettrici, accessori e materiali d'imballaggio devono essere consegnati agli appositi centri di raccolta e smaltimento.



Non gettare gli apparecchi elettrici nei rifiuti domestici!

Solo per paesi UE: conformemente alla Direttiva Europea vigente in materia di rifiuti di apparecchi elettrici ed elettronici e alla sua attuazione nel diritto nazionale, gli apparecchi elettrici ed elettronici non più idonei all'uso devono essere

separati dagli altri rifiuti e consegnati a un centro di riciclaggio riconosciuto.

Garanzia del produttore

Quale acquirente Lei può rivendicare nei confronti del venditore i diritti previsti dalla legge. Nella misura in cui tali diritti esistono nel Suo paese, la nostra dichiarazione di garanzia né li riduce né li limita. Noi Le concediamo 5 anni di garanzia dell'impeccabile costituzione e del regolare funzionamento del Suo prodotto a sensori STEINEL Professional. Noi garantiamo che questo prodotto è privo di difetti di produzione e costruzione. Garantiamo la funzionalità di tutti i componenti elettronici e di tutti i cavi nonché l'assenza di vizi di tutti i materiali impiegati e delle loro superfici.

Rivendicazione

Se ha intenzione di esporre reclamo in merito al prodotto da Lei acquistato, La si prega di trasmettere tale reclamo completo e affrancato assieme allo scontrino d'acquisto o alla fattura indicante la data dell'acquisto e la denominazione del prodotto al Suo rivenditore o direttamente a noi: **STEINEL Italia S.r.l., Largo Donegani 2, I-20121 Milano.** Le consigliamo pertanto di conservare scrupolosamente lo scontrino d'acquisto o la fattura fino alla scadenza del periodo di garanzia. La STEINEL declina ogni responsabilità per costi e rischi legati al trasporto nell'ambito della restituzione del prodotto.

(Per informazioni in merito alla rivendicazione di un diritto di garanzia si prega di consultare il nostro sito web www.steinell.it)

Se dovesse esporre un caso di garanzia o una domanda sul Suo prodotto, ci può contattare al numero **+39/02/96457231** dal lunedì al venerdì dalle 9:00 alle 18:00.

5 ANNI
DI GARANZIA
DEL PRODUTTORE

ES Instrucciones de montaje

Apreciado cliente:

Gracias por la confianza que nos ha dispensado al comprar este sensor infrarrojo STEINEL. Se ha decidido por un producto de alta calidad, producido, probado y embalado con el mayor cuidado.

Le rogamos se familiarice con estas instrucciones de montaje antes de instalarlo. Sólo una instalación y puesta en funcionamiento correcta del aparato garantizan un servicio duradero, fiable y sin fallos del mismo.

durante mucho tiempo con su nuevo sensor infrarrojo.

Le deseamos que disfrute

Descripción del aparato

- 1** Tornillo de fijación
- 2** Cubierta decorativa
- 3** Lente (desmontable y giratoria para seleccionar la regulación básica del alcance de un máximo de 5 o 12 m)
- 4** Regulación crepuscular 2-2000 lux
- 5** Temporización 5 seg. - 15 min.
- 6** Lengüeta de encastre (carcasa abatible para el montaje y la conexión a la red)

Datos técnicos

Dimensiones (alt. x anch. x prof.): 120 x 78 x 55 mm

Potencia:	carga de bombilla incandescente/halógena	1000 W
	lámparas fluorescentes balastro electrónico	1000 W
	lámparas fluorescentes no compensadas	500 VA
	lámparas fluorescentes compensadas en serie	406 VA
	lámparas fluorescentes compensadas en paralelo	406 VA
	lámparas halógenas bajo voltaje	1000 VA
	LED < 2 W	16 W
	2 W < LED < 8 W	64 W
	LED < 8 W	64 W
	carga capacitiva	132 µF

Tensión de alimentación: 230-240 V, 50 Hz

Ángulo de detección: 180° horizontal, 90° vertical

Alcance del sensor: regulación básica 1: máx. 5 m
regulación básica 2: máx. 12 m (regulación de fábrica)
+ regulación de precisión mediante cubiertas 1-12 m

Temporización: 5 seg. - 15 min. (regulación de fábrica: 5 seg.)

Regulación crepuscular: 2-2000 lux (regulación de fábrica: 2000 lux)

Tipo de protección: IP 54

Campo de temperatura: -20 a +50 °C

El concepto

El IS 2180-2 está equipado con dos sensores piroeléctricos de 120° que detectan la radiación térmica invisible de objetos en movimiento (personas, animales etc.). Esta radiación térmica registrada se transforma electrónicamente, activando un consumidor conectado (p. ej. una lámpara). Obstáculos

tales como paredes o cristales impiden la detección de una radiación térmica, con lo cual no se produce ningún tipo de activación. Con los dos piro-sensores se alcanza un ángulo de detección de 180° con un ángulo de apertura de 90°. La lente es desmontable y giratoria. Esto permite dos regulacio-

nes básicas del alcance de un máximo de 5 o 12 m. Con los soportes de pared disponibles por separado, el sensor de infrarrojos puede montarse fácilmente en las esquinas interiores y exteriores.

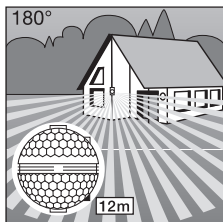

Alcance máx. 12 m

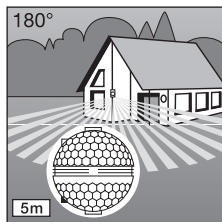

Alcance máx. 5 m

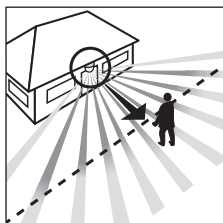

Sentido del movimiento:
frontal

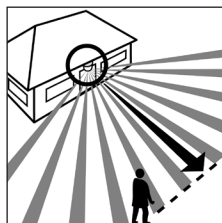

Sentido del movimiento:
lateral

Importante: La detección de movimientos más segura se consigue montando el aparato lateralmente con relación al sentido del movimiento y evitando todo tipo de objetos que obstaculicen la visión del sensor (tales como árboles, muros etc.).

⚠ Indicaciones para la seguridad

- ¡Antes de realizar todo tipo de trabajos en el detector de movimientos desconecte la alimentación de tensión!
- Al efectuar el montaje debe hallarse la línea de conexión eléctrica libre de tensión. Por tanto, desconecte primero la corriente y compruebe que no hay tensión utilizando un comprobador de tensión.
- La instalación del sensor es un trabajo en la red eléctrica. Debe realizarse por tanto profesionalmente, de acuerdo con las normativas industriales para la instalación y la acometida. (DE-VDE 0100, AT-ÖVE-EN 1, CH-SEV 1000)
- Tenga en cuenta que debe protegerse el sensor con un interruptor automático de 10 A. El cable de alimentación de red puede tener un diámetro de 10 mm como máximo.
- Realice la regulación del período de alumbrado y la regulación crepuscular solamente con la lente montada.

Instalación/montaje en la pared

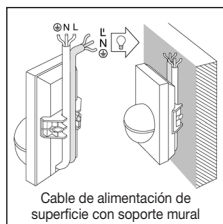
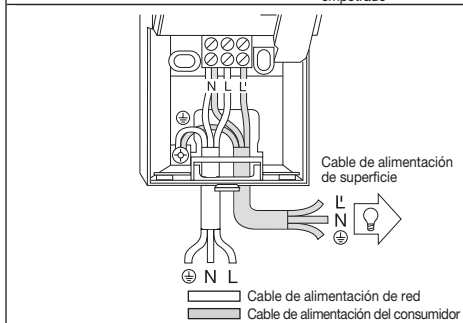
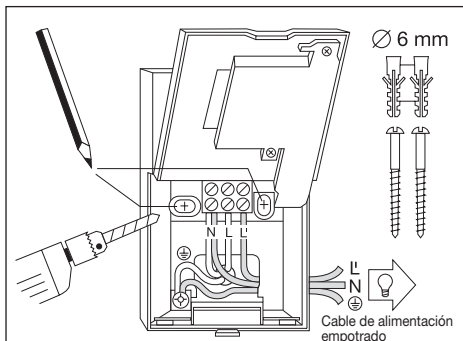

Nota: Para el montaje en la pared también se puede utilizar el soporte de esquina interior disponible por separado. De este modo, los cables pueden pasarse cómodamente por detrás del dispositivo desde arriba y a través de la abertura de la línea de alimentación de cables montada en superficie.

El lugar de montaje debe hallarse a una distancia mínima de 50 cm de cualquier lámpara debido a que la radiación térmica de la misma puede hacer que se active erróneamente el sensor. Para obtener los alcances indicados de 5/12 m, la altura de montaje debe ser de aprox. 2 m.

Pasos de montaje:

1. Retire la cubierta decorativa y abra la mitad inferior de la carcasa.
2. Suelte la lengüeta de encastre y abra la mitad inferior de la carcasa.
3. Marque los orificios a taladrar.
4. Taladre los orificios e inserte los tacos (Ø 6 mm).
5. Rompa el orificio prerrecortado de la pared de la carcasa para introducir el cable según necesidad (para instalación empotrada o de superficie del cable de alimentación).
6. Pase el cable de alimentación de red y el del consumidor y conéctelos. Si el cable de alimentación es de instalación de superficie, utilice tapones obturadores.

a) Conexión del cable de alimentación de red

El cable de alimentación de red consta de 2 o 3 conductores:

L = fase

N = neutro

PE = toma de tierra (⊕)

En caso de dudas hay que identificar los conductores con un comprobador de tensión; a continuación desconecte de nuevo la tensión. La fase (**L**) y el neutro (**N**) se conectan al borne correspondiente. La toma de tierra se conecta al contacto de puesta a tierra (⊕).

Naturalmente, el cable de alimentación de red puede llevar montado un interruptor para conectar y desconectar la tensión. Alternativamente, mediante un botón pulsador de apertura en el cable de alimentación de red, el sensor puede activarse manualmente por el período de tiempo ajustado.

b) Conexión del cable de alimentación del consumidor

El cable de conexión de la lámpara consta igualmente de 2 o 3 conductores. El conductor de corriente de la lámpara se monta en el borne señalizado con **L**. El neutro se conecta al borne señalizado con **N** juntamente con el neutro del cable de

alimentación de red. La toma de tierra se conecta al contacto de puesta a tierra (⊕).

7. Atornille la carcasa y ciérrala de nuevo.

8. Acople la lente (alcance opcional máx. 5 m o 12 m) (véase el capítulo Regulación del alcance).

9. Realice la regulación del periodo de alumbrado 5 y

la regulación crepuscular 4 (véase el capítulo Funciones).

10. Acople la cubierta decorativa 2 y asegúrela con el tornillo de fijación 1 para evitar que la retiren sin autorización.

Importante: La conexión con los conductores invertidos puede originar daños en el aparato.

Montaje de los soportes esquineros de pared

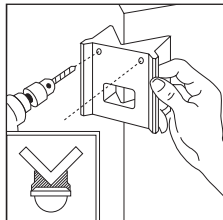
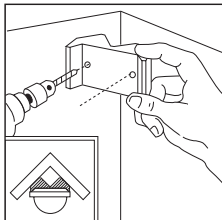

Con los soportes de pared para esquinas, el IS 2180-2 puede montarse cómodamente en esquinas interiores y exteriores. Utilice el soporte de pared de esquina como plantilla de perforación al realizar los agujeros. De este modo, el taladro se colocará en el ángulo correcto y el soporte de pared de esquina podrá montarse sin problemas. Los soportes de pared de esquina (EAN 40071085131 negro / 40071085148 blanco) están disponibles como accesorios.

Funciones

Una vez realizada la conexión a la red, cerrada la carcasa y acoplada la lente, puede ponerse en funcionamiento

la instalación. Detrás de la cubierta decorativa 2 se ocultan dos posibilidades de regulación.

Importante: Realice la regulación del periodo de alumbrado y la regulación crepuscular solamente con la lente montada.

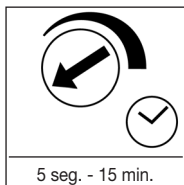

Temporización (regulación del periodo de alumbrado)

El periodo de alumbrado deseado de la lámpara puede regularse continuamente desde aprox. 5 seg. hasta 15 min. como máximo. Girando el tornillo de regulación hasta el tope izquierdo se obtiene

el tiempo mínimo de aprox. 5 seg., girándolo hasta el tope derecho se obtiene el tiempo máximo de aprox. 15 min. Para la regulación del campo de detección y para la prueba de funcionamiento se recomienda ajustar el tiempo mínimo.

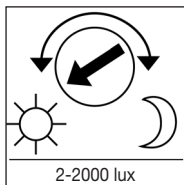

Regulación crepuscular (punto de luz ambiental)

El punto de luz ambiental para conectarse el sensor puede regularse continuamente desde 2 hasta 2000 lux. Girando el tornillo de regulación hasta el tope izquierdo se obtiene funcionamiento a la luz del día con aprox. 2000 lux. Girando

el tornillo de regulación hasta el tope derecho se obtiene funcionamiento crepuscular con aprox. 2 lux. Para la regulación del campo de detección y para la prueba de funcionamiento a la luz del día debe hallarse el tornillo de regulación girado hasta el tope izquierdo.

Regulaciones básicas del alcance

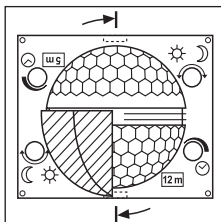

La lente del IS 2180-2 está dividida en dos zonas de detección. Con una mitad se consigue un alcance máx. de 5 m y con la otra mitad, un alcance máx. de 12 m (a una altura de montaje de aprox. 2 m).

Una vez acoplada la lente (ésta debe encajarse bien en la guía), en la parte inferior derecha puede leerse el alcance máx. seleccionado de 12 m o 5 m.

La lente puede desenclavarse apalancando por un lado con un destornillador y acoplarse de nuevo según el alcance deseado.

Ejemplos

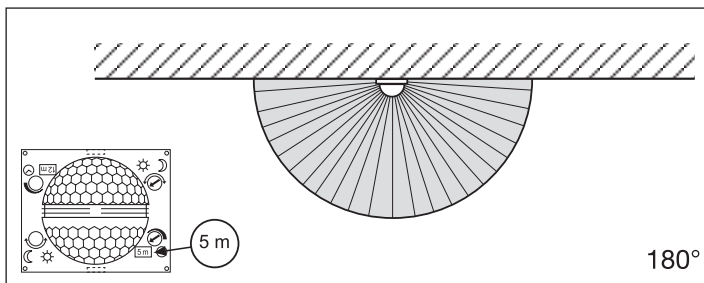

180°

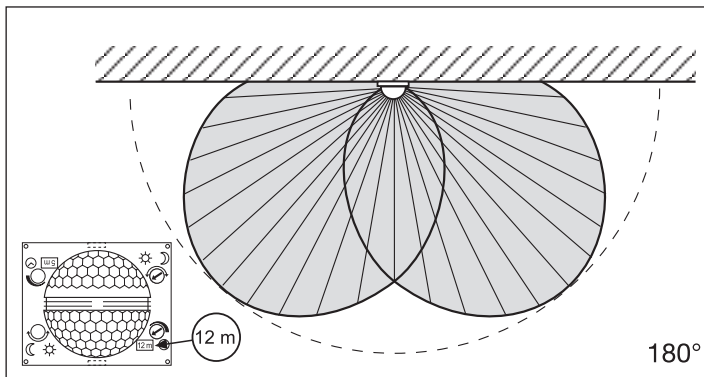

180°

Regulación individual exacta con cubiertas

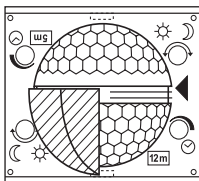
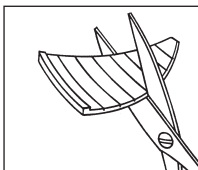

Para excluir zonas adicionales, como p. ej. caminos o terrenos colindantes, o bien para vigilarlos selectivamente, el campo de detección puede regularse con precisión acoplando cubiertas.

Las cubiertas pueden separarse o cortarse con una tijera vertical u horizontalmente a lo largo de las divisiones prerranuradas. A continuación pueden acoplarse en la hendidura superior del centro de la lente. Finalmente, al colocar la cubierta decorativa quedan fijadas las cubiertas.

(Véase más abajo: Ejemplos para reducir el ángulo de detección y el alcance.)

Ejemplos

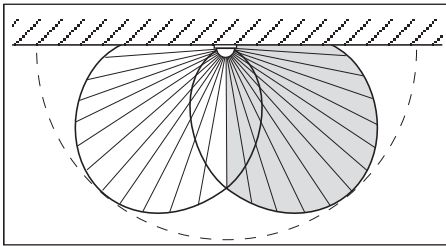
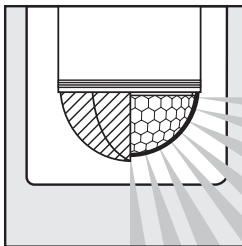
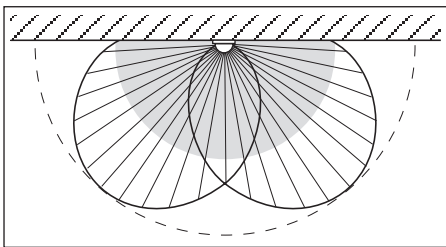
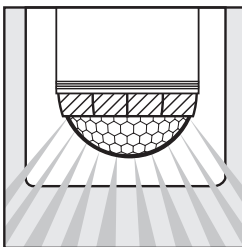

Ejemplos de conexión

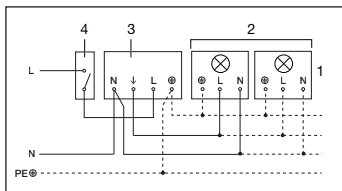

1. Lámpara sin conductor neutro

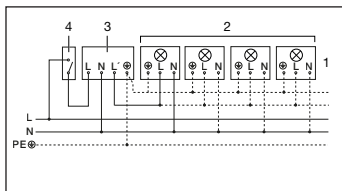

2. Lámpara con conductor neutro

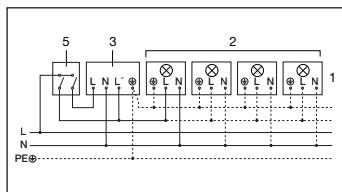

3. Conexión mediante un interruptor en serie para funcionamiento manual y automático

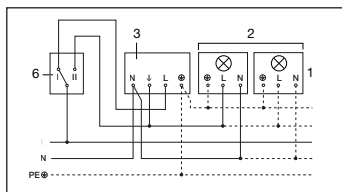

4. Conexión mediante un interruptor selector para funcionamiento con alumbrado permanente y automático

Posición I: Funcionamiento automático
Posición II: Funcionamiento manual para alumbrado permanente

Atención: El sistema no puede desconectarse; sólo puede elegirse entre la posición I y la II.

- 1) p. ej. 1-4 bombillas de 100 W
- 2) Consumidor, alumbrado máx. 1000 W (véase Datos técnicos)
- 3) Bornes de conexión del IS 2180-2
- 4) Interruptor en el interior de la casa
- 5) Interruptor en serie en el interior de la casa, manual, automático
- 6) Interruptor selector en el interior de la casa, automático, alumbrado permanente

Funcionamiento/Cuidados

El sensor infrarrojo sirve para encender la luz automáticamente. No es apto para alarmas antirrobo especiales debido a que carece de la seguridad antisabotaje prescrita para las mismas. Las condiciones

meteorológicas pueden afectar al funcionamiento del detector de movimientos. Fuertes ráfagas de viento, la nieve, la lluvia y el granizo pueden provocar una activación, al no ser posible distinguirse entre cambios

de temperatura repentinos y fuentes térmicas. La lente de detección puede limpiarse con un paño húmedo (sin detergente) cuando esté sucia.

Fallos de funcionamiento

Fallo	Causa	Solución
IS 2180-2 sin tensión	<ul style="list-style-type: none">■ fusible defectuoso, interruptor en OFF■ cortocircuito■ interruptor en OFF	<ul style="list-style-type: none">■ cambiar fusible, poner interruptor en ON, comprobar la línea de alimentación con un comprobador de tensión■ comprobar conexiones■ poner interruptor en ON
IS 2180-2 no se enciende	<ul style="list-style-type: none">■ en funcionamiento a la luz del día, regulación crepuscular ajustada para funcionamiento nocturno■ bombilla defectuosa■ interruptor en OFF■ fusible defectuoso■ campo de detección sin ajuste selectivo	<ul style="list-style-type: none">■ volver a ajustar■ cambiar bombilla■ poner interruptor en ON■ cambiar fusible y dado el caso comprobar conexión■ volver a ajustar
IS 2180-2 no se apaga	<ul style="list-style-type: none">■ movimiento permanente en el campo de detección■ lámpara conectada se halla en el campo de detección y se enciende de nuevo debido a un cambio de temperatura■ interruptor en serie del interior de la casa se halla en funcionamiento permanente	<ul style="list-style-type: none">■ controlar campo de detección y dado el caso ajustar de nuevo o bien cubrir partes del sensor■ reajustar campo de detección o bien cubrir partes del sensor■ cambiar interruptor en serie a funcionamiento automático
IS 2180-2 se enciende y apaga continuamente	<ul style="list-style-type: none">■ lámpara conectada se halla en el campo de detección■ animales en movimiento en el campo de detección■ fuente de calor (p. ej. campana extractora) en el campo de detección	<ul style="list-style-type: none">■ reajustar campo de detección o bien cubrir partes del sensor, aumentar distancia■ reajustar campo de detección o bien cubrir partes del sensor■ reajustar campo de detección o bien cubrir partes del sensor
IS 2180-2 se enciende inoportunamente	<ul style="list-style-type: none">■ el viento mueve árboles y matorrales en el campo de detección■ detección de automóviles en la calle■ cambio de temperatura repentino debido a las condiciones atmosféricas (viento, lluvia, nieve) o a ventiladores o ventanas abiertas	<ul style="list-style-type: none">■ ocultar zonas con cubiertas■ ocultar zonas con cubiertas■ modificar campo de detección, cambiar lugar de montaje

Eliminación

Aparatos eléctricos y embalajes han de someterse a un reciclamiento respetuoso con el medio ambiente.



¡No eche los aparatos eléctricos a la basura doméstica!

Solo para países de la UE: Según la Directiva europea vigente sobre residuos de aparatos eléctricos y electrónicos y su transposición al derecho nacional, aparatos eléctricos fuera de uso han de ser recogidos

por separado y sometidos a un reciclamiento respetuoso con el medio ambiente.

Garantía de fabricante

A usted, el comprador, le asisten ciertos derechos legales frente al vendedor. En la medida en que estos derechos existan en su país, ellos no se verán acortados ni limitados por nuestro Certificado de garantía. Le ofrecemos 5 años de garantía sobre el estado y el funcionamiento impecables de su producto STEINEL Professional con técnica de sensores. Garantizamos que este producto carece de defectos derivados del material, la fabricación o construcción. Garantizamos la plena funcionalidad de todos los cables y piezas electrónicas, así como la ausencia de defectos en cualquier material empleado o en su superficie.

Reclamación
Si usted desea reclamar su producto, envíelo, por favor, todo completo y a porte pagado junto con el tiquet de compra original que deberá indicar la fecha de compra y la denominación del producto a su vendedor o directamente a nuestra dirección, **SAET-94 S.L. - C/Trepadella, nº 10, Pol. Ind. Castellbisbal Sud, E-08755 Castellbisbal (Barcelona)**. Recomendamos, por eso, guardar bien el tiquet de compra hasta que haya expirado el período de garantía. STEINEL no responderá por gastos o riesgos de transporte con motivo del envío.

Información para hacer constar un caso de garantía la obtendrá a través de nuestra página web **www.steinel-professional.de/garantie**

Para cualquier caso de garantía o duda referente a su producto, nos puede llamar al número del Servicio Técnico **+34 93 772 28 49**.

5 AÑOS
DE GARANTÍA
DE FABRICANTE

PT Instruções de montagem

Estimado cliente

Agradecemos-lhe a confiança depositada em nós ao comprar este sensor de infravermelhos STEINEL. Trata-se de um produto de elevada qualidade produzido, testado e embalado com o máximo cuidado.

Antes de proceder à instalação, familiarize-se com estas instruções. Só uma instalação e colocação em funcionamento corretas podem garantir a longevidade do produto e um funcionamento fiável e isento de falhas.

Fazemos votos que tenha prazer ao trabalhar com o seu novo sensor de infravermelhos.

Descrição do aparelho

- 1** Parafuso de fixação
- 2** Tampa estilizada
- 3** Lente (amovível e rotativa para selecionar o ajuste básico do alcance máx. de 5 m ou 12 m)
- 4** Regulação crepuscular 2-2000 lux
- 5** Ajuste do tempo 5 s - 15 min.
- 6** Patilha de fixação (caixa que pode ser aberta para montagem e ligação à rede)

Dados técnicos

Dimensões (a x l x p):	120 x 78 x 55 mm
Potência:	Carga de lâmpada incandescente/halógeno 1000 W Lâmpadas fluorescentes, balastro eletrónico 1000 W Lâmpadas fluorescentes, descompensado 500 VA Lâmpadas fluorescentes, compensado em série 406 VA Lâmpadas fluorescentes, compensadas em paralelo 406 VA Lâmpadas de halógeno de baixa voltagem 1000 VA LED < 2 W 16 W 2 W < LED < 8 W 64 W LED > 8 W 64 W Carga capacitiva 132 µF
Ligação à rede:	230-240 V, 50 Hz
Ângulo de deteção:	180° horizontal, 90° vertical
Alcance do sensor:	Ajuste básico 1: máx. 5 m Ajuste básico 2: máx. 12 m (regulação de fábrica) + ajuste preciso por palas 1-12 m
Ajuste do tempo:	5 s - 15 min. (regulação de fábrica: 5 s)
Regulação crepuscular:	2-2000 lux (regulação de fábrica 2000 lux)
Grau de proteção:	IP 54
Intervalo de temperatura:	-20 a +50 °C

O princípio

O IS 2180-2 está equipado com dois sensores pirelétricos de 120°, que detetam a radiação térmica invisível proveniente de corpos em movimento (pessoas, animais, etc.). A radiação térmica, assim detetada, é convertida por meio de um sistema eletrónico, sendo

ligado a um ponto de consumo (p. ex. um candeeiro). Os obstáculos, como p. ex. muros ou vidros, não permitem a deteção de radiações térmicas, impossibilitando a comutação. Os dois sensores pirelétricos cobrem um ângulo de deteção de 180°, com um ângulo de abertura

de 90°. A lente é amovível e rotativa, o que possibilita duas regulações básicas do alcance máximo de 5 m ou 12 m.

Com os suportes de parede disponibilizados separadamente, o sensor de infravermelhos pode ser facilmente montado em cantos no interior e no exterior.

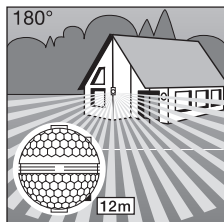

Alcance máx. 12 m

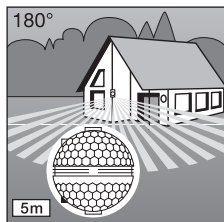

Alcance máx. 5 m

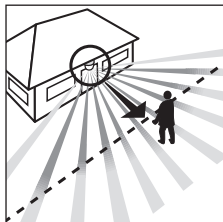

Aproximação: frontal

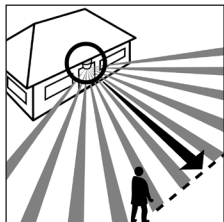

Aproximação: lateral

Importante: será possível detetar os movimentos de forma mais segura se o aparelho estiver instalado lateralmente em relação ao sentido de aproximação e se não houver obstáculos (como p. ex. árvores, muros, etc.), que impeçam a captação pelo sensor.

⚠️ Instruções de segurança

- Antes de executar qualquer trabalho no detetador de movimento, desligue a corrente de alimentação!
- Durante a montagem, o cabo elétrico a conectar deve estar isento de tensão. Para tal, desligue primeiro a corrente e verifique se não há tensão, usando um medidor de tensão.
- A instalação do sensor consiste essencialmente em lidar com tensão de rede. Por esse motivo, terá de ser realizada de forma profissional, segundo as respetivas prescrições de montagem e as condições de conexão nacionais em vigor. (DE-VDE 0100, AT-ÖVE-EN 1, CH-SEV 1000)
- Tenha em atenção que o sensor tem de ser protegido com um disjuntor de proteção de condutores de 10 A. O diâmetro máximo do cabo de rede não pode ser superior a 10 mm.
- Regule a intensidade da luz ambiente e ajuste o tempo apenas com a lente instalada.

Instalação/Montagem na parede

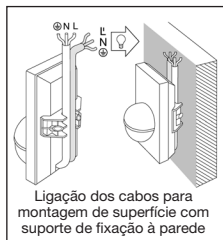
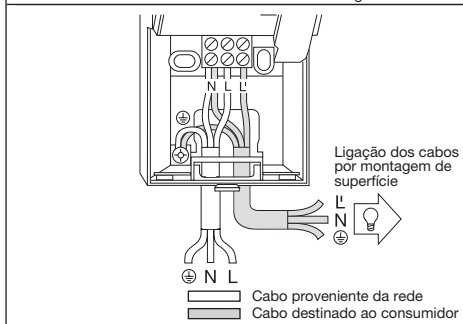
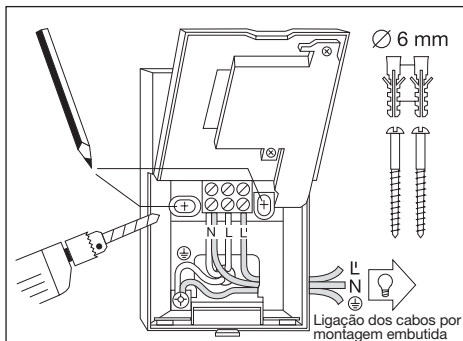

Nota: o suporte de parede de cantos para interior disponibilizado separadamente também pode ser usado para montagem na parede. Os cabos podem ser encaminhados convenientemente por trás do dispositivo por cima e ao longo da abertura da linha de alimentação de cabos montada na superfície.

O local de montagem deve encontrar-se a uma distância mínima de 50 cm do candeeiro, pois a sua radiação térmica pode ocasionar falsos disparos do sensor. A altura de montagem deve per fazer aprox. 2 m, para permitir os alcances anunciados de 5/12 m.

Passos de montagem:

1. Tire a tampa estilizada [2].
2. Solte a patilha de fixação [6] e abra a metade inferior da caixa.
3. Marque os furos.
4. Faça os furos, coloque as buchas (Ø 6 mm).
5. Consoante o caso, montagem de superfície ou embutida, abra uma passagem para o cabo ou faça um furo na parede.
6. Introduza e conecte o cabo proveniente da rede e o cabo destinado ao consumidor. Use bujões vedantes, no caso de montagem saliente dos cabos.

a) Conexão do cabo proveniente da rede

O cabo proveniente da rede é formado por 2 a 3 fios:

L = fase

N = neutro

PE = fio de proteção à terra (⊕)

Em caso de dúvida, procure identificar os cabos com um busca-polos; a seguir, volte a desligar a tensão.

A fase (**L**) e o neutro (**N**) são conectados de acordo com a ocupação dos bornes.

O fio de proteção é fixado ao contacto de terra (⊕).

Naturalmente que no cabo de rede pode estar montado um interruptor de rede do tipo "liga - desliga".

Como alternativa, o sensor pode ser ativado manualmente durante o tempo predefinido através de uma tecla de contacto de rutura no cabo proveniente da rede.

b) Conexão do cabo destinado ao consumidor

O cabo destinado ao consumidor é também formado por 2 a 3 fios. A fase da lâmpada liga-se ao borne com a marca **L**. O neutro liga-se ao borne com a marca **N** partilhado pelo neutro do cabo proveniente

da rede. O fio de proteção à terra liga-se ao contacto de terra (⊕).

7. Aparafuse e volte a fechar a caixa.

8. Coloque a lente (alcance opcional, máx. 5 m ou 12 m) v. capítulo sobre o ajuste do alcance.

9. Ajuste o tempo [5] e a regulação crepuscular [4] (v. capítulo Funções).

10. Coloque a tampa estilizada [2] e fixe-a com o parafuso [1] para que não possa ser removida indevidamente. **Importante:** Se trocar as lâmpadas, pode danificar o aparelho.

Montagem do suporte de fixação à parede angular

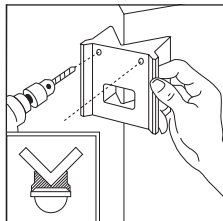
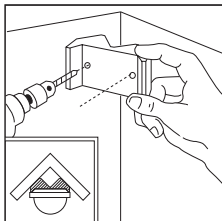

Com os suportes de parede para cantos, o IS 2180-2 pode ser montado convenientemente em cantos no interior e exterior. Use o suporte de parede para cantos como escantilhão de perfuração ao fazer os furos. Desta forma, ajustará o furo no ângulo certo e o suporte de parede para cantos poderá ser montado sem problemas. Os suportes de parede para cantos (EAN 40071085131 preto / 40071085148 branco) são disponibilizados como acessórios.

Funções

O sistema pode ser posto em funcionamento depois de realizar a ligação à rede, feche a caixa e coloque

lente. A tampa estilizada [2] oculta duas possibilidades de ajuste.

Importante: regular a intensidade da luz ambiente e ajustar o tempo apenas com a lente instalada.

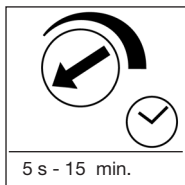

Retardamento na inativação (ajuste do tempo)

A duração desejada da luz da lâmpada pode ser ajustada progressivamente entre 5 s e 15 min. Quando o parafuso de ajuste se encontra no limite do lado esquerdo significa que está

regulado o tempo mínimo (aprox. 5 s). Quando o parafuso de ajuste se encontra no limite do lado direito significa que está regulado o tempo máximo (aprox. 15 min.). Recomendamos que ajuste o tempo mínimo para efeitos da regulação da área de deteção e para o teste de funcionamento.

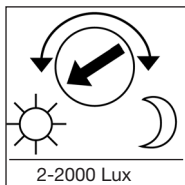

Regulação crepuscular (limiar de resposta)

O limiar de resposta desejado pode ser ajustado continuamente de aprox. 2 a 2000 lux. Quando o parafuso de ajuste se encontra no limite do lado esquerdo, significa que está em regime diurno com

aprox. 2000 lux. Quando está no limite do lado direito, significa que está em regime noturno com aprox. 2 lux. Para regular a área de deteção e proceder ao teste de funcionamento à luz do dia, o parafuso de ajuste tem de estar no limite esquerdo.

Ajustes básicos do alcance

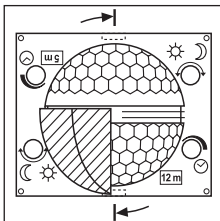

A lente do IS 2180-2 está dividida em duas áreas de detecção. Com uma das metades obtém-se um alcance máx. de 5 m e com a outra um alcance máx. de 12 m (com altura de montagem de aprox. 2 m). Depois de colocar a lente (encaixar a lente com firmeza na guia prevista para este fim), o alcance

máx. selecionado de 12 m ou 5 m é indicado em baixo, do lado direito. Aplicando uma chave de fendas lateralmente, a lente pode ser desencaixada e recolocada na posição correspondente ao alcance pretendido.

Exemplos

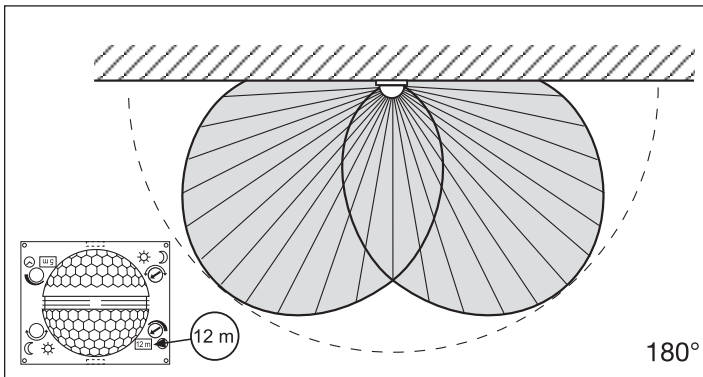
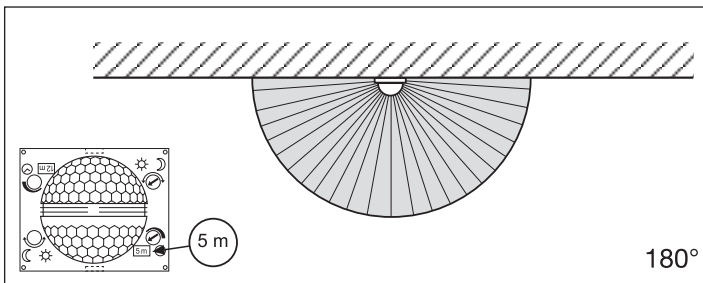

Ajuste preciso específico com palas

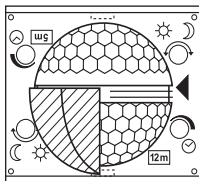
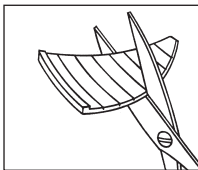

A área de detecção pode ser ajustada de forma exata através da colocação de palas, a fim de excluir ou vigiar seletivamente áreas extra como p. ex. passeios ou propriedades vizinhas. As palas podem ser separadas pelas divisões pré-marcadas ou cortadas com uma tesoura, quer na horizontal quer na vertical. Essas palas podem ser depois colocadas na reentrância mais acima a meio da lente. Depois de colocar a tampa estilizada elas ficam fixadas.

(Ver em baixo: exemplos de redução do ângulo de detecção e de limitação do alcance.)

Exemplos

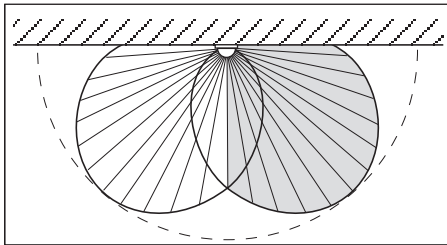
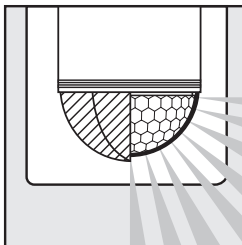
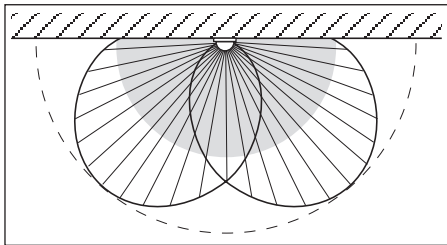
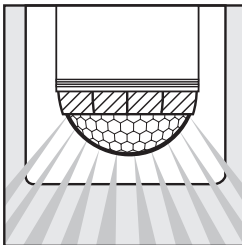

Exemplos de conexão

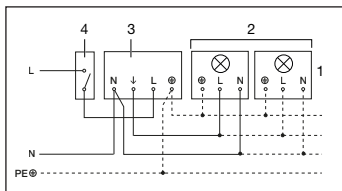

1. Candeeiro sem neutro

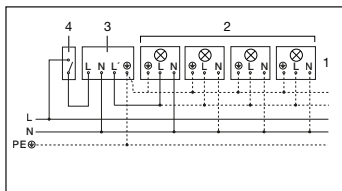

2. Candeeiro com neutro

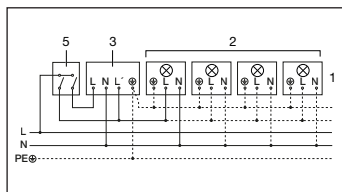

3. Conexão mediante comutador de lustre para modo manual e automático

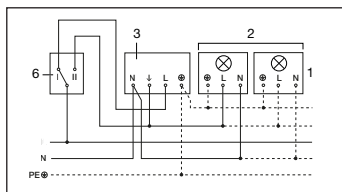

4. Conexão mediante comutador inversor para modo de luz permanente e automático

Posição I: Modo automático
Posição II: Modo manual, iluminação contínua
Atenção: não se pode desligar a instalação, só é possível seleccionar uma das posições I e II.

- 1) por ex. 1-4 x lâmpadas incandescentes de 100 W
- 2) Consumidores, iluminação máx. 1000 W (ver Dados Técnicos)
- 3) Borne de conexão do IS 2180-2
- 4) Interruptor no interior da casa
- 5) Comutador em série no interior da casa, modo manual, automático
- 6) Comutador de escada no interior da casa, modo automático, luz contínua

Funcionamento/conservação

O sensor de infravermelhos é adequado para a ativação automática de luzes. O aparelho não se adequa a sistemas de alarme antirroubo especiais, uma vez que não está garantida a proteção contra sabotagem exigida

por lei. As influências climáticas podem deteriorar o funcionamento do detetor de movimento. As rajadas fortes de vento, a neve, a chuva e o granizo podem causar uma ativação errada, porque o sistema não

consegue distinguir entre alterações súbitas de temperatura e irradiação proveniente de fontes de calor. Se estiver suja, a lente de deteção pode ser limpa com um pano húmido (sem usar produtos de limpeza).

Falhas de funcionamento

Falha	Causa	Solução
IS 2180-2 sem tensão	<ul style="list-style-type: none">■ Fusível queimado, não ligado■ Curto-circuito■ Interruptor de rede DESLIGADO	<ul style="list-style-type: none">■ Fusível novo, ligar o interruptor de rede, verificar o condutor com medidor de tensão■ Verificar as conexões■ Ligar
IS 2180-2 não liga	<ul style="list-style-type: none">■ Durante o regime diurno a regulação crepuscular está ajustada para o regime noturno■ Lâmpada incandescente fundida■ Interruptor de rede DESLIGADO■ Fusível queimado■ Área de deteção ajustada incorretamente	<ul style="list-style-type: none">■ Reajustar■ Substituir a lâmpada■ Ligar■ Fusível novo, verificar eventualmente a conexão■ Reajustar
IS 2180-2 não desliga	<ul style="list-style-type: none">■ Movimento constante na área de deteção■ Candeeiro ligado está dentro da área de deteção e volta a ligar, devido a alteração térmica■ Comuta para o regime contínuo através do comutador em série no interior da casa	<ul style="list-style-type: none">■ Examinar a área e eventualmente reajustar ou cobrir com pala■ Modificar a área ou cobrir com pala■ Colocar o comutador em série em modo automático
IS 2180-2 está sempre a LIGAR/DESLIGAR	<ul style="list-style-type: none">■ O candeeiro ligado está dentro da área de deteção■ Encontram-se animais em movimento dentro da área de deteção■ Fonte térmica (p.ex. exaustor) dentro da área de deteção	<ul style="list-style-type: none">■ Modificar a área ou cobrir com pala, aumentar a distância■ Modificar a área ou cobrir com pala■ Modificar a área ou cobrir com pala
IS 2180-2 liga inadvertidamente	<ul style="list-style-type: none">■ O vento agita árvores e arbustos na área de deteção■ São detetados automáticos a passar na estrada■ Alteração térmica súbita devido a influências climáticas (vento, chuva, neve) ou ar evacuado de ventiladores, janelas abertas	<ul style="list-style-type: none">■ Suprimir áreas com as palas■ Suprimir áreas com as palas■ Modificar a área, mudar para outro local de montagem

Reciclagem

Equipamentos elétricos, acessórios e embalagens devem ser entregues num posto de reciclagem ecológica.



Nunca deite equipamentos elétricos para o lixo doméstico!

Apenas para estados membros da U.E.:

Segundo a diretiva europeia relativa aos resíduos de equipamentos elétricos e eletrónicos, e a respetiva transposição para o direito nacional, todos os equipamentos elétricos

e eletrónicos em fim de vida útil devem ser recolhidos separadamente e entregues nos pontos de recolha previstos para fins de reutilização ecológica.

Garantia do fabricante

Enquanto comprador, tem direito a uma garantia quer seja legal ou por defeitos de fabrico junto do vendedor. A nossa declaração de garantia não tem qualquer efeito substitutivo nem limitador sobre estes direitos. Nós concedemos-lhe 5 anos de garantia sobre o perfeito estado e o correto funcionamento do seu produto da série STEINEL Professional. Garantimos-lhe que o produto não apresenta quaisquer defeitos de material, fabrico e construção. Garantimos as perfeitas condições de funcionamento de todos os componentes eletrónicos e cabos, bem como a ausência de defeitos em todos os materiais utilizados e respetivos acabamentos.

Reclamação

Se pretender fazer uma reclamação, ao abrigo da garantia, envie por favor, o seu produto completo com os respetivos portes pagos e acompanhado pelo original da fatura de compra, que deverá conter obrigatoriamente a data da compra e a designação inequívoca do produto, ao seu revendedor ou diretamente a nós: **F. Fonseca, S.A. - Rua João Francisco do Casal 87-89, 3800-266 Aveiro.** Por isso, recomendamos que guarde a sua fatura de compra num local seguro até o prazo de garantia expirar. A F. Fonseca, S.A. não assumirá qualquer responsabilidade pelos custos e riscos de transporte na devolução de um produto. Para obter informações sobre como reclamar o seu direito a uma intervenção ao abrigo da garantia, visite o nosso site em **www.ffonseca.com**

Se necessitar de uma intervenção ao abrigo da garantia ou se tiver qualquer dúvida em relação ao seu produto, contacte-nos através da nossa linha de assistência: **+351 234 303 900.**

5 ANOS
GARANTIA
DO FABRICANTE

SE Montageanvisning

Bäste kund!

Tack för det förtroende du har visat oss genom att köpa din nya STEINEL IR-sensor. Den högvärdiga kvalitetsprodukt du har bestämt dig för har tillverkats, testats och förpackats med största

omsorg. Vi ber dig att noga läsa igenom denna montageanvisning innan du installerar apparaten. Korrekt installation och idrifttagning är en förutsättning för långvarig, tillförlitlig

och störningsfri drift. Vi hoppas att du får stor nytta av rörelsevakten.

Apparatbeskrivning

- 1** Fästskruv
- 2** Frontkåpa
- 3** Lins (kan tas bort och vridas för val av räckvidd max. 12 eller 5 m)
- 4** Skymningsinställning 2-2000 Lux
- 5** Tidsinställning 5 sekunder till 15 minuter
- 6** Spärklack (uppfällbart lock vid montage och anslutning av kabel)

Tekniska data

Mått (H x B x T):	120 x 78 x 55 mm
Effekt:	Glöd-/ halogenlamplast 1000 W Lysrör elektroniskt förkopplingsdon 1000 W Lysrör okompenserade 500 VA Lysrör seriekompenserade 406 VA Lysrör parallellkompenserade 406 VA Lågvolt halogenlampor 1000 VA LED < 2 W 16 W 2 W < LED < 8 W 64 W LED > 8 W 64 W Kapacitiv belastning 132 µF
Nätspänning:	230-240 V, 50 Hz
Bevakningsvinkel:	180° horisontellt, 90° vertikalt
Räckvidd:	Linsläge 1: max 5 m Linsläge 2: max 12 m (fabriksinställning) Finjustering med täckplattor.
Tidsinställning:	5 sek. - 15 min
Skymningsnivå:	2-2000 lux
Skyddsklass:	IP 54
Temperaturområde:	-20 till +50 °C

Princip

Sensorn IS 2180-2 är utrustad med två 120° pyrosensorer som känner av den osynliga värmestrålningen från kroppar i rörelse (människor, djur etc). Den registrerade värmestrålningen omvandlas på elektronisk väg och kopplas in en ansluten förbrukare (t.ex. en

lampa). Murar, fönster etc hindrar värmestrålningen från att nå fram till sensorn och den anslutna förbrukaren kopplas då inte in. Med de två pyro-sensornerna uppnås en bevakningsvinkel av 180° vid en öppningsvinkel av 90°. Linsen kan tas av och vridas för två grund-

inställningar av räckvidden: max. 5 eller 12 m. Med väggfästena som säljs separat kan du enkelt montera den infraröda sensorn i inner- och ytterhörn.

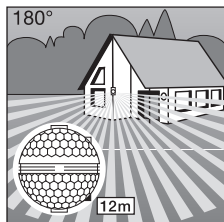

Räckvidd max. 12 m

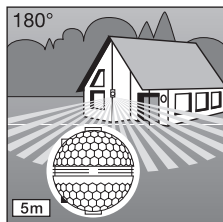

Räckvidd max. 5 m

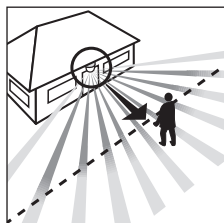

Rörelseriktning: Framåt

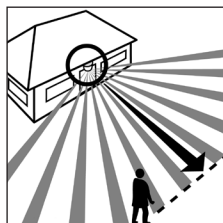

Rörelseriktning: I sidled

Viktigt: Den säkraste rörelsebevakningen uppnås när apparaten monteras i rätt vinkel mot rörelseriktningen och inga hinder finns i vägen för sensorn (t.ex. träd, murar etc). OBS - maximal räckvidd nås ej vid rörelse rakt emot sensorn.

⚠ Säkerhetsanvisningar

- Innan arbetet påbörjas med rörelsevakten måste spänningsförsörjningen kopplas bort!
- Inkoppling måste utföras i spänningsfritt tillstånd. Bryt strömmen och kontrollera med spänningsprovare att alla parter är spänningslösa. Därefter kan inkoppling ske.
- Eftersom sensorn installeras till nätspänning måste arbetet utföras på fackmannamässigt sätt och enligt gällande starkströmsföreskrifter. (DE-VDE 0100, AT-ÖVE-EN 1, CH-SEV 1000)
- Notera att vakten ska säkras av med 10 A. Anslutande kabel får avmantlas max 10.
- Tids- och skymningsinställning skall endast göras med monterad lins.

Installation/väggmontage

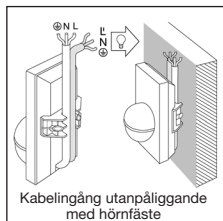
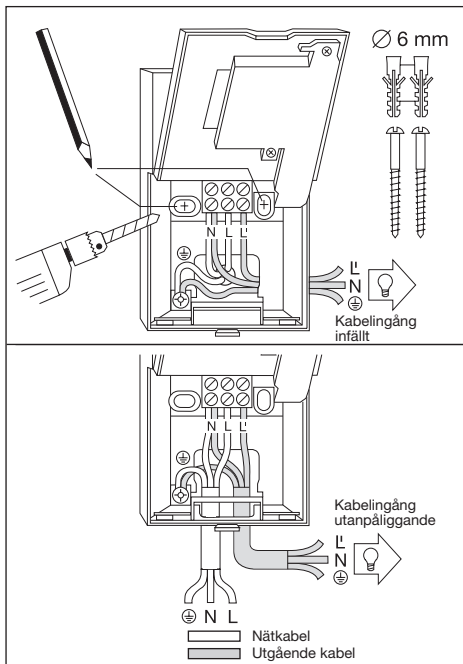

Monteringsplatsen skall vara minst 50 cm från belysning eftersom värmestrålningen från belysningen kan orsaka felutlösning av sensorn. För att de angivna räckvidderna 5 resp. 12 m skall uppnås skall monteringshöjden vara ca 2 m.

Montagesteg:

1. Ta av frontkåpan 2,
2. Lossa spärrhaken 6 och fäll upp undre fronthalvan,
3. Märk upp för borrhål,
4. Borra hålen och sätt in pluggar (Ø 6 mm),
5. Ta upp hål i sensorns vägg för utanpåliggande eller infälld kabel.
6. Dra igenom kabeln och anslut. Vid utanpåliggande kabel ska medföljande gummitätning användas.

a) Anslutning av nätkabel

Nätkabeln består av en 2-3-ledarkabel:

L = Fas

N = Nollledare

PE = Skyddsledare (⊕)

Om man är osäker måste man identifiera kablarna med en spänningsprovare. Koppla sedan bort spänningen igen. Fas (L) och nollledare (N) skall anslutas enligt plintmärkningen. Skyddsledaren skall klämmas fast mot jordskruven (⊕).

Sensorn kan naturligtvis förkopplas med en Till/ Frånbrytare.

b) Anslutning av utgående kabel

Även kabel till belastningen (t.ex. lampa) består av en 2-3 ledarkabel. Kabelns ledare ansluts till plint märkt L¹. Nollledare ansluts till plint märkt N tillsammans med nollledaren från belastningen. Skyddsledaren ansluts till jordskruven (⊕).

7. Skruva på huset och stäng igen.

8. Montera linsen (räckvidd valfritt max. 5 eller 12 m, se avsnittet om räckviddsinställning.

9. Gör tids- [5] och skymningsinställning [4] (se avsnitt Funktioner.)

10. Montera frontkåpa [2] och spärra den med lås-skraven [1] så att den inte kan tas bort obehörigt.

Viktigt: Förväxling av parterna vid anslutning av nätspänningen kan leda till att sensorn skadas.

Montage på hörnfäste

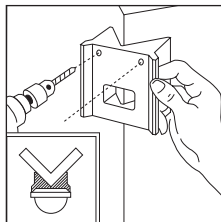
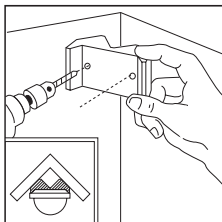

Med hörnväggfästena kan du enkelt montera IS 2180-2 ECO i inner- och ytterhörn. Använd hörnväggfästet som bormall när du borrar hålen. På så sätt hamnar borrhålen i rätt vinkel och hörnväggfästet kan monteras utan problem. Hörnväggfäste (EAN 40071085131 svart/40071085148 vit) finns som tillbehör.

Funktioner

När vakten är ansluten, linsen monterad och fronten på plats kan anläggningen

tas i drift. Två inställningsmöjligheter finns bakom frontkåpan [2].

Viktigt: Tids- och skymningsinställning skall endast göras med monterad lins.

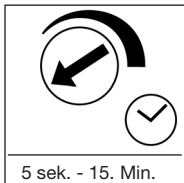

Tidsfördröjning (Efterlystid)

Lampans efterlystid kan ställas in steglöst från ca 5 sekunder upp till max. 15 minuter. Ställskruvens vänstra ändläge ger den kortaste tiden ca 5 sekunder och höger ändläge den längsta

tiden ca 15 minuter. Vid inställning av bevakningsområdet och för funktionstest är det lämpligast att den kortaste tiden är inställd.

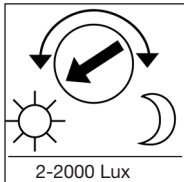

Skymningsinställning (aktiveringströskel)

Önskad aktiveringströskel för sensorn kan ställas in steglöst från ca 2 Lux till 2000 Lux. Ställskruvens vänstra ändläge betyder dagsljusdrift ca 2000 Lux.

Ställskruvens högra ändläge betyder skymningsdrift ca 2 Lux. Vid inställning av bevakningsområdet och för funktionstest vid dagsljus måste ställskruven vara i vänster ändläge.

Inställning av räckvidd

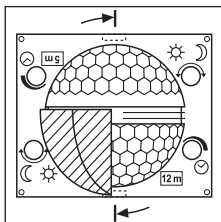

Linsen på IS2180-2 är uppdelad i två bevakningsområden. Med den ena halvan uppnås en räckvidd av max.5 m och med den andra en räckvidd av max. 12 m (vid en montagehöjd av ca 2 m). När linsen är fastsatt, anges det ner till höger vilken max. räckvidd (12 eller 5 meter) som är vald.

Linsen kan lossas ur sitt fäste med en skruvmejsel och sättas tillbaka enligt önskad räckvidd.

Exempel

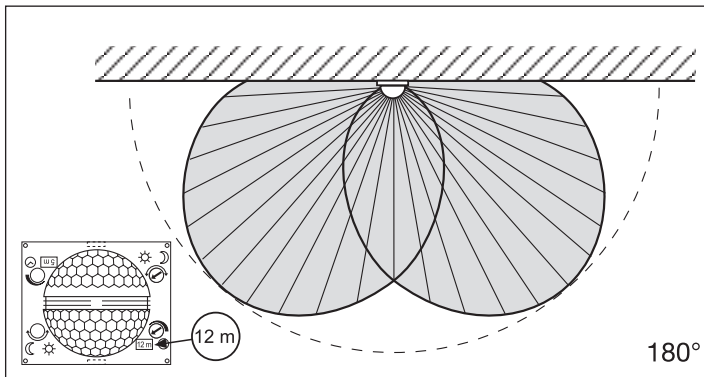
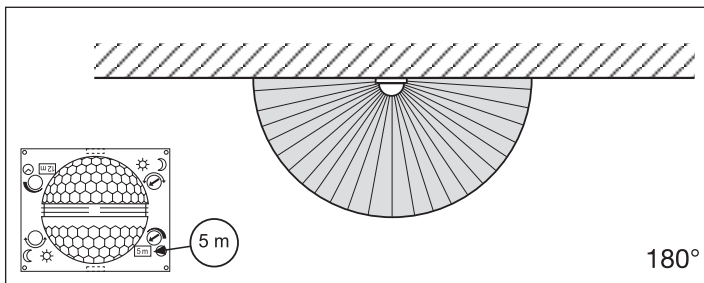

Individuell finjustering med täckplattor

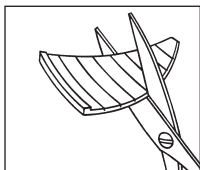

För att avgränsa vissa områden som t.ex. gångvägar eller granntomt kan bevakningsområdet fininställas genom montering av täckplattor. Täckplattorna kan brytas av eller klippas med sax längs den spårade indelningen i lodräta och vågräta avsnitt.

(Se nedan: Exempel på minskning av bevakningsvinkel och räckvidd.)

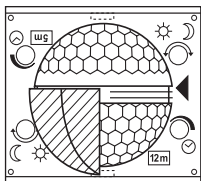

De kan sedan sättas in i den översta fördjupningen i mitten av linsen. När frontkåpan är fastskruvad så sitter de fast permanent.

Exempel

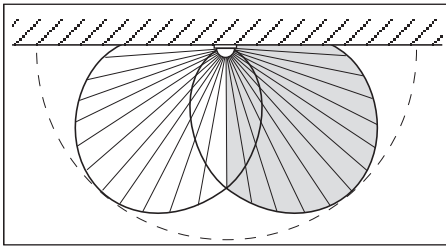
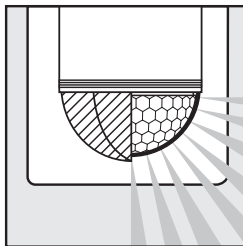
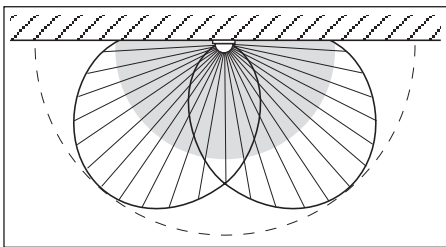
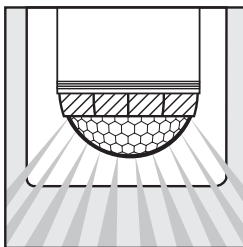

Kopplingsexempel

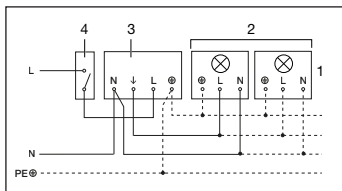

1. Belysning utan nolledare

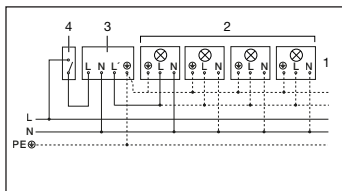

2. Belysning med befintlig nolledare

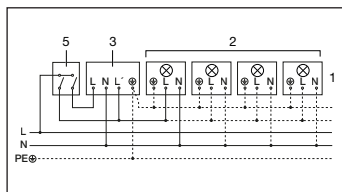

3. Koppling med 2-polig brytare för manuell och automatisk drift

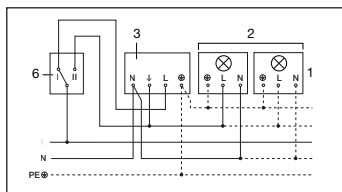

4. Koppling via 2-polig brytare för fast sken respektive automatik

Läge I: Automatisk drift

Läge II: Manuell drift med kontinuerlig belysning

Observera: Frånkoppling av anläggningen är inte möjlig, bara driftsval mellan läge I och II.

- 1) T. ex. 1-4 x 100 W glödlampor
- 2) Belastning max 1000 W (se tekniska data).
- 3) Inkopplingsplintar för sensorn IS2180-2
- 4) Inomhusbrytare
- 5) Inomhus 2-polig brytare, manuell drift/automatik
- 6) Inomhus växelbrytare för fast sken och automatisk drift

Drift/Skötsel

Rörelsevakten är avsedd för automatisk inkoppling av belysning. Apparaten är inte avsedd för professionella tjuvarlarm, eftersom den inte uppfyller de krav som ställs mot överkan och sabotage. Väderleksförhållandena

kan påverka rörelsevaktens funktion. Kraftiga vindbyar, snöfall, regn- och hagelskurar kan orsaka felutlösning, eftersom de plötsliga temperaturskillnaderna inte kan skiljas från normala värmekällor.

Bevakningslinsen kan rengöras med en fuktig trasa (utan rengöringsmedel).

Driftstörningar

Störning	Orsak	Åtgärd
IS2180-2 saknar spänning	<ul style="list-style-type: none">■ Defekt säkring, brytaren ej inkopplad■ Kortslutning■ Brytare AV	<ul style="list-style-type: none">■ Byt säkring, slå till nätströmbrytaren. Testa med spänningsprovare■ Kontrollera anslutningarna■ Brytare PÅ
IS2180-2 tändar ej belysningen	<ul style="list-style-type: none">■ Vid dagdrift, Skymningsinställningen inställd på nattdrift■ Defekt glödlampa■ Nätströmbrytaren frånslagen■ Säkring defekt■ Bevakningsområdet felinställt	<ul style="list-style-type: none">■ Ändra inställningen till rätt läge■ Byt glödlampa■ Slå till strömbrytaren■ Byt säkring, kontrollera ev. anslutningen■ Justera inställningen
IS 2180-2 bryter ej	<ul style="list-style-type: none">■ Ständig rörelse i bevakningsområdet■ Inkopplade lampor befinner sig i bevakningsområdet och orsakar ny inkoppling genom temperaturinverkan■ Inomhusbrytaren i läge för fast belysning	<ul style="list-style-type: none">■ Kontrollera området och ställ in på nytt vid behov eller använd avskärmningar■ Ändra inställning eller skärma av med täckplattor■ Brytare i automatikläge
IS 2180-2 kopplar ständigt till och från	<ul style="list-style-type: none">■ Inkopplade belysningar och vakt befinner sig i bevakningsområdet■ Djur rör sig i området■ Värmekällor (ventiler) befinner sig i bevakningsområdet	<ul style="list-style-type: none">■ Ändra områdesinställningen eller avskärma, öka avståndet mellan vakt och belysning.■ Ändra områdesinställningen eller skärma av■ Ändra områdesinställningen eller skärma av
IS 2180-2 ger oönskade tändningar	<ul style="list-style-type: none">■ Rörelser från träd eller andra växter i området■ Påverkan från bilar på gatan■ Plötsliga temperaturförändringar genom vädrets inverkan (vind, regn, snö) eller fläktutlopp, öppna fönster	<ul style="list-style-type: none">■ Avskärma området med täckplattor■ Avskärma området med täckplattor■ Ändra områdesinställningen eller flytta sensorn.

Avfallshantering

Elapparater, tillbehör och förpackning måste lämnas in till miljövänlig återvinning.



Kasta inte elapparater i hushållssoporna!

Gäller endast EU-länder: Enligt det gällande europeiska direktivet om uttjänta elektriska och elektroniska apparater och dess omsättning i nationell lagstiftning, måste uttjänta elapparater lämnas in till miljövänlig återvinning.

Tillverkargaranti

Som köpare har du rätt till gällande garantirättigheter enligt konsumentlagen alt. ALEM 09. Dessa rättigheter varken förkortas eller begränsas genom vår garanti-förklaring. Utöver den rättsliga garanti-fristen, ger vi 5 års garanti på att din STEINEL-Professional-Sensor-produkt är i oklanderligt skick och fungerar korrekt. Vi garanterar, att denna produkt är helt utan material-, produktions- eller konstruktionsfel. Vi garanterar, att alla elektroniska element och kablar är fullt funktionsdugliga samt att allt använt råmaterial jämte dess ytor, är helt utan brister.

Reklamation

Om du vill reklamera din produkt, så kontakter du inköpsstället dvs din återförsäljare. Om återförsäljaren av olika anledningar ej kan kontaktas kan du vända dig direkt till Steinels generalagent i Sverige; **Karl H Ström AB, Verktygsvägen 4, 553 02 Jönköping, 036 - 550 33 00**. Vi rekommenderar att du sparar kvittot väl tills garantitiden har gått ut. För transportkostnader och -risker vid retursändningar lämnar STEINEL ingen garanti.

Ytterligare uppgifter om produkter samt kontakt hittar du på vår hemsida. www.khs.se

Om du har frågor beträffande produkten eller frågor om garantins omfattning, kan du alltid nå oss på **036 - 550 33 00**.

5 Å R S
TILLVERKAR
GARANTI

DK Monteringsvejledning

Kære kunde

Mange tak for den tillid, du har vist os ved at købe denne infrarøde sensor fra STEINEL. Du har valgt et produkt af høj kvalitet, som er fremstillet, testet og

emballeret med største omhu. Læs venligst monteringsvejledningen, før du monterer sensoren. For kun faglig korrekt installering og idrifttagning sikrer langvarig, pålidelig og fejlfri drift.

Vi ønsker dig god fornøjelse med den nye infrarøde sensor.

Beskrivelse

- 1** Sikringskrue
- 2** Designkappe
- 3** Linse (aftagelig og drejelig mhp. rækkeviddeindstilling på maks. 5 eller 12 m)
- 4** Skumringsindstilling 2-2000 lux
- 5** Tidsindstilling 5 sek. - 15 min.
- 6** Stoppeknap (kabinetet kan vippe op med henblik på montering og netttilslutning)

Tekniske data

Mål (h x b x d):	120 x 78 x 55 mm	
Effekt:	Gløde-/halogenpærelast	1000 W
	Lysstofrør elektron. forkobl.-enhed	1000 W
	Lysstofrør ukompenseret	500 VA
	Lysstofrør seriekompenseret	406 VA
	Lysstofrør parallelkompenseret	406 VA
	Lavspændingshalogenpærer	1000 VA
	LED < 2 W	16 W
	2 W < LED < 8 W	64 W
	LED > 8 W	64 W
	Kapacitiv belastning	132 µF
Registreringsvinkel:	180° horisontalt, 90° vertikalt	
Sensorens rækkevidde:	Grundindstilling 1: maks. 5 m Grundindstilling 2: maks. 12 m (fabriksindstilling) + finjustering vha. blændestykker 1-12 m	
Tidsindstilling:	5 sek. - 15 min. (fabriksindstilling: 5 sek.)	
Skumringsindstilling:	2-2000 lux (fabriksindstilling: 2000 lux)	
Kapslingsklasse:	IP 54	
Temperaturområde:	-20 til +50 °C	

Princippet

IS 2180-2 er udstyret med to 120°-pyro-sensorer, som registrerer den usynlige varmeudstråling fra genstande, der bevæger sig (mennesker, dyr etc.). Varmeudstrålingen omsættes elektronisk, og en tilsluttet bruger (f.eks. en lampe) tændes. Der registreres

ingen varmeudstråling gennem forhindringer som f.eks. mure eller vinduer, og der sker dermed heller ingen aktivering. Ved hjælp af de to pyro-sensorer opnås en registreringsvinkel på 180° med en åbningsvinkel på 90°. Linsen kan afmonteres og drejes. Dette

giver mulighed for to rækkeviddeindstillinger på maks. 5 eller 12 m.

Med vægholderne, som kan modtages særskilt, lader infrarød-føleren sig problemfrit montere på ind- og udvendige hjørner.

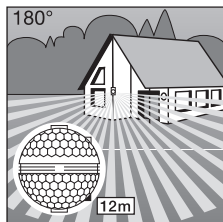

Rækkevidde maks. 12 m

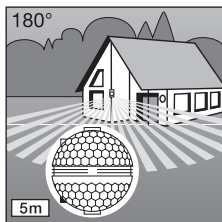

Rækkevidde maks. 5 m

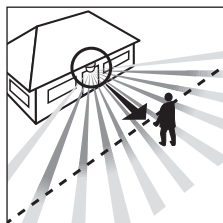

Bevægelsesretning:
frontal

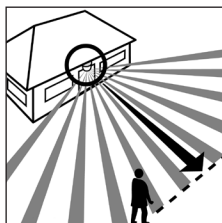

Bevægelsesretning:
på tværs

Vigtigt: Den bedste bevægelsesregistrering opnås, hvis apparatet monteres vinkelret i forhold til bevægelsesretningen, og der ikke er forhindringer (f.eks. træer, mure etc.), der blokerer udsynet.

⚠ Sikkerhedsanvisninger

- Afbryd strømtilførslen, før arbejdet på sensoren påbegyndes!
- Ved montering skal elledningen, der skal tilsluttes, være spændingsfri. Afbryd derfor først strømtilførslen, og kontroller med en spændingstester, at den er spændingsfri.
- Ved montering af sensoren er der tale om arbejde med netspænding. Montering skal derfor udføres fagligt korrekt og i overensstemmelse med de gældende installationsforskrifter og tilslutningsbestemmelser. (DE-VDE 0100, AT-ÖVE-EN 1, CH-SEV 1000)
- Bemærk, at sensoren skal sikres med et 10 A beskyttelsesrelæ. Netledningen må maksimalt have en diameter på 10 mm.
- Tids- og skumringsindstilling foretages først, når linsen er monteret.

Installation/vægmontering

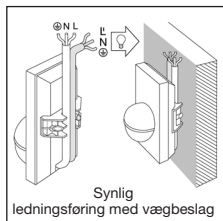
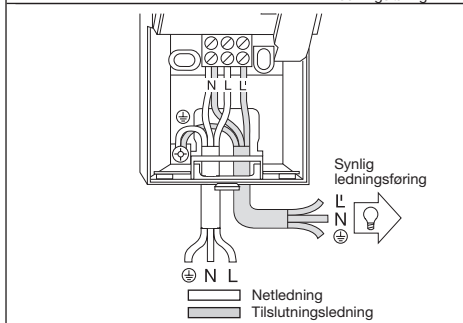
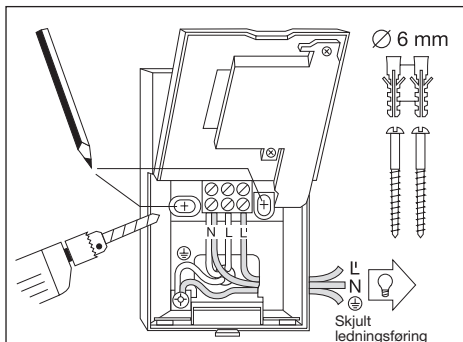

Henvisning: Til vægmontagen kan også den særskilt leverede vægholder til indvendige hjørner benyttes. Kablerne kan på den måde bekvemt, bag på apparatets side, føres ovenfra og gennem kabeltilførsels åbningspuds.

Sensoren bør monteres min. 50 cm fra lampen, da varmeudstrålingen kan medføre aktivering af sensoren. For at opnå den anførte rækkevidde på 5/12 m bør sensoren monteres i ca. 2 m højde.

Montering:

1. Tag designkappen 2 af
2. Løsn stoppeknaesten 6, og vip den nederste halvdel af kabinettet op 3. Marker hullerne 4. Bor huller, og sæt dyllerne (Ø 6 mm) i
5. Forbered væggen til synlig eller skjult ledningsføring.
6. Træk net- og tilslutningsledningen, og tilslut dem. Anvend gummipropser ved synlig ledningsføring.

a) Tilslutning af netledning

Netledningen består af en 2- eller 3-leder ledning:

L = fase

N = nulleder

PE = beskyttelsesleder (⊕)

Hvis du er i tvivl, skal du identificere ledningen med en spændingstester og herefter slå strømmen fra. Fase (**L**) og nulleder (**N**) tilsluttes iht. klemlisten. Beskyttelseslederen forbindes til jord (⊕).

I netledningen kan man naturligtvis montere en tænd/sluk-kontakt. Som et alternativ kan sensoren i den indstillede periode aktiveres manuelt vha. en brydekontakt i netledningen.

b) Tilslutning af tilslutningsledning

Lampens tilslutningsledning består ligeledes af en 2- eller 3-leder ledning. Lampens strømførende leder tilsluttes klemmen markeret med L. Nullederen monteres sammen med netledningens nulleleder i

klemmen markeret med N. Beskyttelseslederen forbindes til jord (⊕).

7. Kabinettet monteres og lukkes igen.

8. Linsen sættes på (rækkevidde hhv. maks. 5 eller 12 m) se kapitlet Rækkeviddeindstilling.

9. Tids- [5] og skumrings-

indstilling [4] foretages (se kapitlet Funktioner).

10. Designkappen [2] monteres og sikres med sikrings-skruen [1] mod ikke-tilladt afmontering.

Vigtigt: Ombytning af tilslutningerne kan medføre beskadigelse af apparatet.

Montering hjørnebeslag

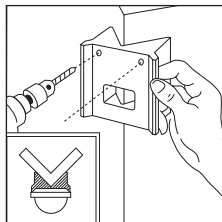
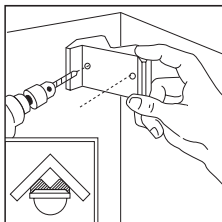

Med hjørnevægholderne lader IS 2180-2 sig bekvemt montere på ind- og udvendige hjørner. Benyt hjørnevægholderen som boreforlæg når du borer hullerne. På denne måde fikserer du boret i den rigtige vinkel og hjørnevægholderen lader sig problemfrit montere. Hjørnevægholderne (EAN 40071085131 sort / 40071085148 hvid) kan fås som tilbehør.

Funktioner

Når netledningen er tilsluttet, kabinettet er lukket og linsen er monteret, kan

apparatet tages i brug. Bag designkappen [2] findes der to indstillingsmuligheder.

Vigtigt: Til tids- og skumringsindstilling skal linsen være monteret.

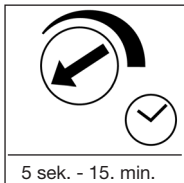

Frakoblingsforsinkelse (tidsindstilling)

Den ønskede brændetid kan indstilles trinløst fra ca. 5 sek. til maks. 15 min. Justeringsskruen helt til venstre betyder den korteste tid på ca. 5 sek., justeringsskruen helt til højre

betyder den længste tid på ca. 15 min. Til indstilling af overvågningsområde og funktionstest anbefales den korteste tid.

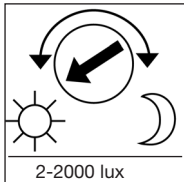

Skumringsindstilling (reaktionsværdi)

Sensorens ønskede reaktionsværdi kan indstilles trinløst fra ca. 2 lux til 2000 lux. Justeringsskruen helt til venstre betyder drift i dagslys med ca. 2000 lux. Justeringsskruen helt til

højre betyder skumringsdrift med ca. 2 lux. Til indstilling af overvågningsområde og funktionstest ved drift i dagslys skal justeringsskruen drejes helt til venstre.

Rækkeviddeindstillinger

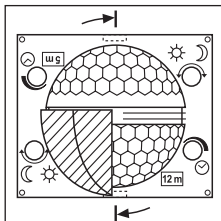

IS 2180-2's linse er opdelt i to overvågningsområder. Med den ene halvdel opnås en rækkevidde på maks. 5 m, med den anden en rækkevidde på maks. 12 m (monteret i ca. 2 m højde). Når linsen er monteret (trykket helt ned i rillen), kan den valgte maks. rækkevidde på 12 eller 5 m aflæses nede til højre.

Linsen kan løsnes i siden med en skruetrækker og monteres i overensstemmelse med den ønskede rækkevidde.

Eksempler

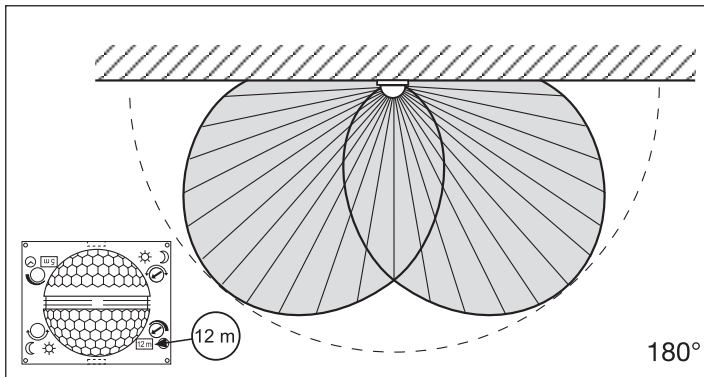
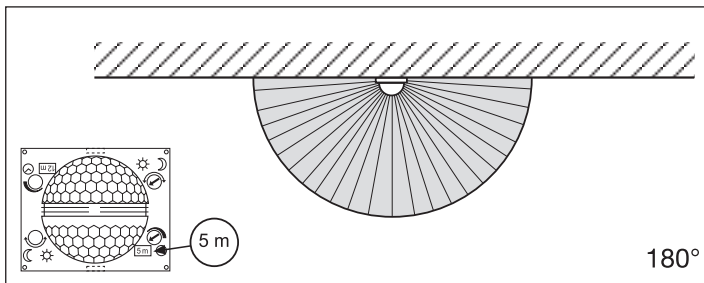

Individuel finjustering med blændstykker

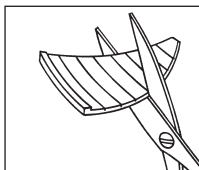

Ved hjælp af blændstykker er det muligt at afdække eller overvåge andre områder som f.eks. gangstier eller nabogrunde målrettet.

Blændstykkerne kan afrives langs de lodrette og vandrette perforeringer eller klippes med en saks. Herefter monteres de i den øverste fordybning midt på linsen. De fikseres, når designkappen sættes på.

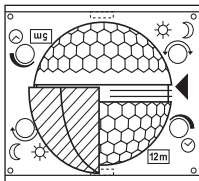

(Se nedenfor: Eksempler på minimering af registreringsvinkel og rækkevidde.)

Eksempler

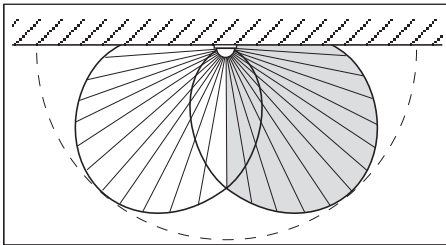
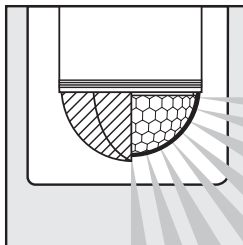
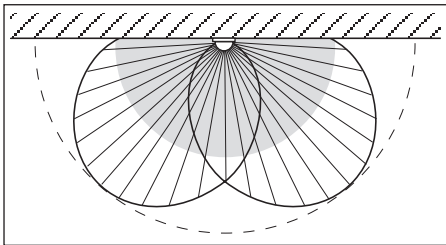
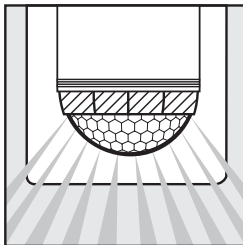

Tilslutningseksempler

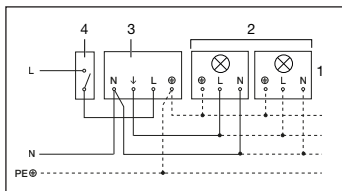

1. Lampe uden eksisterende nulleder

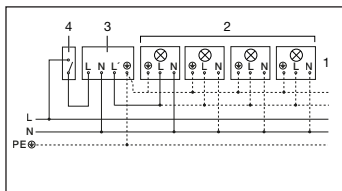

2. Lampe med eksisterende nulleder

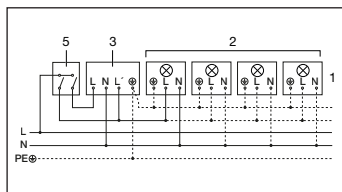

3. Tilslutning via seriekontakt til manuel og automatisk drift

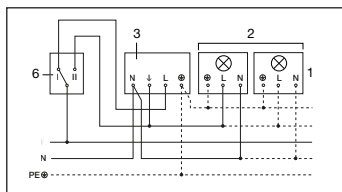

4. Tilslutning via skiftekontakt til konstant belysning og automatisk drift
Position I: Automatisk drift
Position II: Manuel drift, konstant belysning
Advarsel: Det er ikke muligt at slukke for anlægget. Der kan kun vælges mellem position I og position II.

- 1) F.eks. 1-4 × 100 W elpærer
- 2) Bruger, belysning maks. 1000 W (se Tekniske data)
- 3) IS 2180-2's tilslutningsklemmer
- 4) Kontakt inde i huset
- 5) Seriekontakt inde i huset, manuel, automatisk
- 6) Skiftekontakt inde i huset, automatisk, konstant belysning

Drift/vedligeholdelse

Den infrarøde sensor er fremstillet til automatisk tænd/sluk af lys. Apparatet er ikke velegnet til specielle tyverialarmer, da den foreskrevne sabotagesikkerhed

mangler. Vejret kan påvirke sensorens funktion. Stærk vind, sne, regn, hagl kan medføre fejlaktivering, idet pludselige temperatursvingninger ikke kan adskilles fra

varmekilder. Linsen kan ved tilsmudsning rengøres med en fugtig klud (uden rengøringsmiddel).

Driftsforstyrrelser

Fejl	Årsag	Afhjælpning
IS 2180-2 uden spænding	<ul style="list-style-type: none">■ Defekt sikring, ikke tændt■ Kortslutning■ Tænd/sluk-kontakt slukket	<ul style="list-style-type: none">■ Ny sikring, tænd for tænd/sluk-kontakten, test ledningen med en spændingstester■ Kontroller tilslutningerne■ Tænd
IS 2180-2 tænder ikke	<ul style="list-style-type: none">■ Ved brug i dagslys, skumringsindstillingen er indstillet på nat■ Elpære defekt■ Tænd/sluk-kontakten slukket■ Defekt sikring■ Overvågningsområdet er ikke indstillet korrekt	<ul style="list-style-type: none">■ Indstil på ny■ Udskift pæren■ Tænd■ Ny sikring, kontroller evt. tilslutningen■ Juster på ny
IS 2180-2 slukker ikke	<ul style="list-style-type: none">■ Konstant bevægelse i overvågningsområdet■ Tændt lampe i overvågningsområdet og tænder på ny pga. temperaturændringer■ Seriekontakten inde i huset står på konstant drift	<ul style="list-style-type: none">■ Kontroller og evt. juster eller afdæk området■ Ændr eller afdæk området■ Seriekontakten står på automatik
IS 2180-2 tænder/slukker hele tiden	<ul style="list-style-type: none">■ Tændt lampe i overvågningsområdet■ Dyr i overvågningsområdet■ Varmekilder (f.eks. udtag fra emhætte) i overvågningsområdet	<ul style="list-style-type: none">■ Indstil eller afdæk området på ny, øg afstanden■ Indstil eller afdæk området på ny■ Indstil eller afdæk området på ny
IS 2180-2 tænder uønsket	<ul style="list-style-type: none">■ Vinden bevæger træer og buske i overvågningsområdet■ Registrerer biler på vejen■ Pludselige temperatursvingninger pga. vejret (vind, regn, sne) eller luft fra ventilatorer eller åbne vinduer	<ul style="list-style-type: none">■ Afdæk områder med blændstykker■ Afdæk områder med blændstykker■ Ændr området, flyt monteringssted

Bortskaffelse

Elapparater, tilbehør og emballage skal bortskaffes til miljøvenlig genvinding.



Smid ikke elapparater ud sammen med husholdningsaffaldet!

Kun for EU-lande:

I henhold til det europæiske direktiv om kasserede el- og elektronikapparater skal kasserede elapparater indsamles separat og bortskaffes til miljøvenlig genvinding.

Producentgaranti

Som køber har du de lovbestemte rettigheder over for sælger. Såfremt disse rettigheder eksisterer i dit land, hverken afkortes eller begrænses de af vores garantierklæring. Vi giver 5 års garanti for fejlfri og korrekt funktion på dit STEINEL-Professional-sensorteknologi-produkt. Vi garanterer, at dette produkt ikke har materiale-, produktions- eller konstruktionsfejl. Vi giver garanti for alle elektroniske komponenters og kablers funktionsevne og for, at alle anvendte materialer og dissers overflader ikke har mangler.

Fremsættelse af krav

Hvis du vil fremsætte en reklamation over dit produkt, bedes du sende produktet komplet og fragtfrit med den originale købsdokumentation, som skal indeholde købsdato og produktbetegnelse, til din forhandler **Roliba A/S, Reklamationsafdelingen, Hvidkærvej 52, DK-5250 Odense SV**. Vi anbefaler, at du opbevarer din købsdokumentation sikkert, indtil garantiperioden er udløbet. Roliba A/S hæfter ikke for transportomkostninger og risici under returneringen af produktet.

Du finder informationer om gennemførelse af et garantikrav på vores hjemmeside www.roliba.dk

Hvis du har et garantitilfælde eller et spørgsmål til dit produkt, kan du altid ringe på tlf. **(+45) 6593 0357**.

5 Å R S
PRODUCENT
GARANTI

FI Asennusohje

Arvoisa asiakas,

olet ostanut STEINEL-infrapunatunnistimen. Kiitämme saamastamme luottamuksesta. Olet hankkinut arvokkaan laatutuotteen, joka on valmistettu, testattu ja pakattu erittäin huolellisesti.

Tutustu ennen tunnistimen asennusta tähän asennusohjeeseen. Ainoastaan asianmukainen asennus ja käyttöönotto takaavat tunnistimen pitkäaikaisen, luotettavan ja häiriöttömän toiminnan.

Toivottamme sinulle paljon iloa uudesta intrapunatunnistimesta.

Laitteen osat

- 1** Kiinnitysruuvi
- 2** Tunnistimen suojuus
- 3** Linssi (voidaan irrottaa ja kääntää, jolloin voidaan valita toimintaetäisyyden perusasetukseksi 5 m tai 12 m)
- 4** Hämäräkytkimen säätö 2-2000 luksia
- 5** KytKentääjan asetus 5 s - 15 min
- 6** Lukitusnokka (kotelo voidaan kääntää auki asennusta ja verkkoliitäntää varten)

Tekniset tiedot

Mitat (K x L x S):	120 x 78 x 55 mm	
Teho:	Hehku-/halogeenilampun kuorma	1000 W
	Loistelamput, elektr. liitäntälaite	1000 W
	Loistelamput, kompensoimaton	500 VA
	Loistelamput, sarjakompensoitu	406 VA
	Loistelamput, rinnakkain kompensoitu	406 VA
	Pienjännitehalogeenilamput	1000 VA
	LED < 2 W	16 W
	2 W < LED < 8 W	64 W
	LED > 8 W	64 W
	Kapasitiivinen kuorma	132 µF
Verkkoliitäntä:	230-240 V, 50 Hz	
Toimintakulma:	180° vaakatasossa, 90° pystytasossa	
Tunnistimen toiminta-alue:	perusasetus 1: enint. 5 m perusasetus 2: enint. 12 m (tehtaalla suoritettu asetus) + hienosäätö linssin suojuksilla 1-12 m	
KytKentääjan asetus:	5 s - 15 min (tehtaalla suoritettu asetus: 5 s)	
Hämräkytkimen säätö:	2 - 2000 luksia (tehtaalla suoritettu asetus: 2000 luksia)	
Suojausluokka:	IP 54	
Lämpötila-alue:	-20 ... +50 °C	

Toimintaperiaate

IS 2180-2 on varustettu kahdella 120° pyrosähköisellä tunnistimella, jotka havaitsevat liikkuvista ihmisistä, eläimistä jne. lähtevän näkymättömän lämpösäteilyn. Lämpösäteily muunnetaan elektronisesti, jolloin liitetty laite (esim. valaisin)

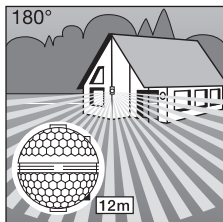

Toimintaetäisyys
enint. 12 m

kytketty päälle. Erilaiset esteet (esim. seinä tai lasiruudut) estävät tunnistuksen eikä laite tällöin kytkeydy. Kahden pyrotunnistimen ansiosta saavutetaan 180° toimintakulmaja 90° avautumiskulma. Linssi voidaan ottaa pois ja sitä voidaan

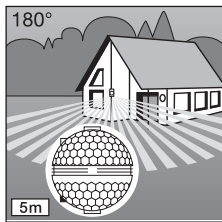

Toimintaetäisyys
enint. 5 m

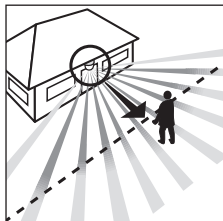

Kulkusuunta:
kohtisuoraan

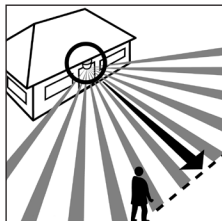

Kulkusuunta:
sivusuunnassa

käntää. Tämä mahdollistaa toimintaetäisyyden kaksi eri perusasetusta (enint. 5 m ja 12 m). Infrapuna-anturi voidaan asentaa helposti sisä- ja ulkokulmiin erikseen saattavissa olevien seinäkiinnikkeiden avulla.

Tärkeää: Tunnistus tapahtuu luotettavimmin, kun tunnistin asennetaan siten, että kulku suuntautuu siihen nähden sivusuunnassa eikä puita tai seiniä ole esteenä.

⚠ Turvaohjeet

- Katkaise virta, ennen kuin suoritat infrapuna-tunnistimelle mitään toimenpiteitä!
- Asennettavassa sähköjohdossa ei saa asennuksen yhteydessä olla jännitettä. Katkaise ensin virta ja tarkista jännitteettömyys jännitteenkoettimella.
- Tunnistin liitetään verkkojännitteeseen. Liitännän saa suorittaa ainoastaan alan ammattilainen asennusta ja liitintää koskevien yleisten määräysten ja vaatimusten mukaisesti (DE-VDE 0100, AT-ÖVE-EN 1, CH-SEV 1000).
- Huomaa, että tunnistin on suojaava 10 A-johdonsuojakytkimellä. Verkkojohdon halkaisija saa olla enintään 10 mm.
- Säädä kytkentäaika ja hämäräkytkin vain, kun linssi on asennettu paikoilleen.

Asennus/asennus seinään

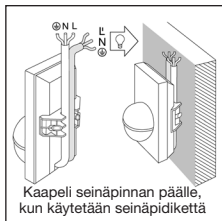
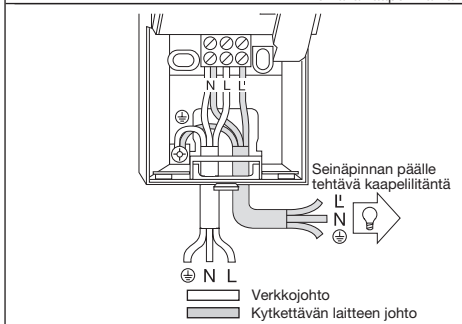
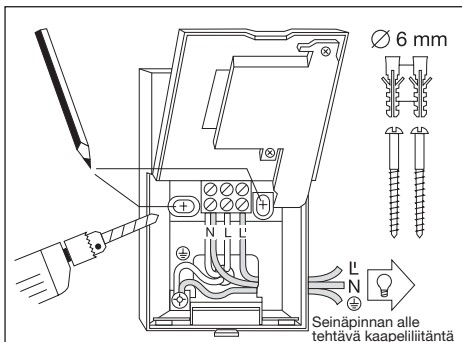

Huomaus: Erikseen saatavissa olevaa sisäkulman seinäkiinnikettä voidaan käyttää myös seinäasennukseen. Kaapelit voidaan vetää kätevästi laitteen takaa ylhäältä ja pinta-asennun kaapelin tulolinjan aukon kautta.

Tunnistimen kiinnityspaikan tulisi olla vähintään 50 senttimetrin etäisyydellä valaisimesta, sillä sen lämpösäteily voi aiheuttaa tunnistimelle virhetoimintoja. Tunnistin on kiinnitettävä noin 2 metrin korkeuteen, jotta mainitut 5/12 metrin toimintaetäisyydet saavutetaan.

Asennuksen vaiheet:

1. Vedä tunnistimen suojus irti, **2.** Avaa lukitusnokka 6 ja käännä kotelon alempi puolisko auki, **3.** Merkitse porausreiät, **4.** Poraa reiät, aseta tulpat (Ø 6 mm),

5. Tee lävistysreiät kaapeleiden sisäänvientiä varten seinäpinnan alle tai päälle laitettavalle kaapeliiliitännälle. **6.** Pujota verkkokaapeli ja laitteen kaapeli paikoilleen ja liitä. Käytä seinäpinnan päälle tehtävässä liitännässä tiivistystulppia

a) Verkkojohdon liitäntä

Verkkojohtona käytetään 2-3-napaista kaapelia:

L = vaihe

N = nollajohdin

PE = suojamaajohdin (⊖)

Epäselvissä tapauksissa kaapelit on tarkistettava jännitteenkoettimella; katkaise sen jälkeen virta. Vaihe (**L**) ja nollajohdin (**N**) liitetään liittinryhmään. Suojamaajohdin liitetään erikseen merkittyyn suojamaan ruuviliitimeen (⊖).

Verkkojohtoon voidaan luonnollisestikin asentaa virtakytkin, jolla virta voidaan kytkeä ja katkaista. Tunnistin voidaan vaihtoehtoisesti aktivoida manuaalisesti verkkokytkimellä. Tunnistin kytkeytyy tällöin ennalta asetetuksi ajaksi.

b) Laitteen syöttöjohdon liittäminen

Syöttöjohtona käytetään myös 2-3-napaista kaapelia. Laitteen virrallinen johdin asennetaan L' merkittyyn liittimeen. Nollajohdin kytketään yhdessä verkkojohdon nollajohtimen kanssa N kirjaimella merkittyyn liitti-

meen. Suojamaajohdin kytketään erikseen merkittyyn suojamaan ruuviliittimeen (⊕).

7. Ruuvaa kotelo kiinni ja liitä.

8. Pistä linssi paikoilleen (toimintaetäisyys joko enint. 5 m tai 12 m) ks. luku Toiminta-alueen säätö.

9. Aseta kytkentäaika [5] ja säädä hämäräkytkin [4] (ks. luku "Toiminta").

10. Pistä suojus [2] paikoilleen ja varmista lukitusruuvilla [1] tahatonta irrottamista vastaan.

Tärkeää: väävät liitännät voivat vaurioittaa laitetta.

Kulmaseinäpitiimen asennus

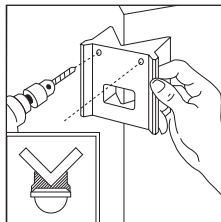
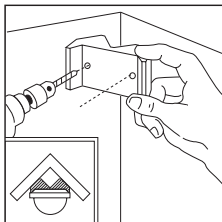

Seinän kulmakiinnikkeiden avulla IS 2180-2 voidaan asentaa kätevästi sisä- ja ulkokulmiin. Käytä seinän kulmakiinnikettä porausmallina, kun poraat reikiä. Tällä tavalla kohdistat porausreiän oikeaan kulmaan ja voit asentaa seinän kulmakiinnikkeen ilman ongelmia. Seinän kulmakiinnikkeet (EAN 40071085131 musta / 40071085148 valkoinen) ovat saatavilla lisävarusteina.

Toiminta

Laite voidaan ottaa käyttöön, kun tunnistin on liitetty, kotelo on suljettu ja linssi asetettu

paikoilleen. Suojuksen [2] takana on kaksi säätömahdollisuutta.

Tärkeää: Aseta kytkentäaika ja säädä hämäräkytkin vain, kun linssi on paikoillaan.

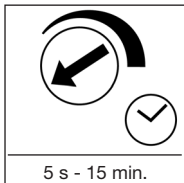

Kytchentäajan asetus

Valaisimen kytkentäaika voidaan asettaa portaattomasti n. 5 sekunnin - enint. 15 minuutin välille. Kun säädin käännetään sen vasempaan ääriasentoon, on asetettu lyhin mahdollinen aika (n. 5 s). Kun säädin käännetään sen oikeaan

ääriasentoon, on säädetty pisin mahdollinen kytkentäaika (n. 15 min). Valaisimen kytkentäaika kannattaa asettaa pienimmäksi mahdolliseksi toiminta-alueen asetuksen ja toiminnan testauksen ajaksi.

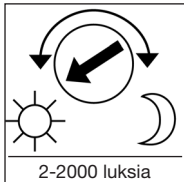

Hämäräkytkimen säätö (Kytkeytymiskynnys)

Valaisimen haluttu kytkeytymiskynnys voidaan säätää portaattomasti n. 2-2000 luksin välille. Kun säädin käännetään sen vasemmanpuoleiseen ääriasentoon, valaisin on asetettu n. 2000 luksin päiväkäyttöön. Kun

säädin käännetään sen oikeanpuoleiseen ääriasentoon, valaisin on asetettu n. 2 luksin yökäyttöön. Säätimen on oltava vasemmanpuoleisessa ääriasennossa, kun toiminta-alue säädetään ja toimintatestaus suoritetaan päivänvalossa.

Toiminta-alueen perusasetukset

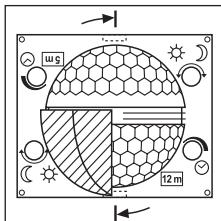

IS 2180-2:n linssi on varustettu kahdella reagointi-alueella. Toisella puoliskolla saadaan aikaan enint. 5 metrin toimintaetäisyys, toisella puoliskolla enintään 12 metrin toimintaetäisyys (kun asennuskorkeus on 2 m). Kun linssi on asennettu paikoilleen (kiinnitä linssi sitä varten olevaan ohjaimen), valittu suurin mahdollinen toimintaetäisyys

(12 m tai 5 m) voidaan tarkistaa oikeasta alareunasta. Linssi voidaan irrottaa sivuttain ruuvimeisselillä ja asettaa paikoilleen halutun toimintaetäisyyden mukaisesti.

Esimerkkejä

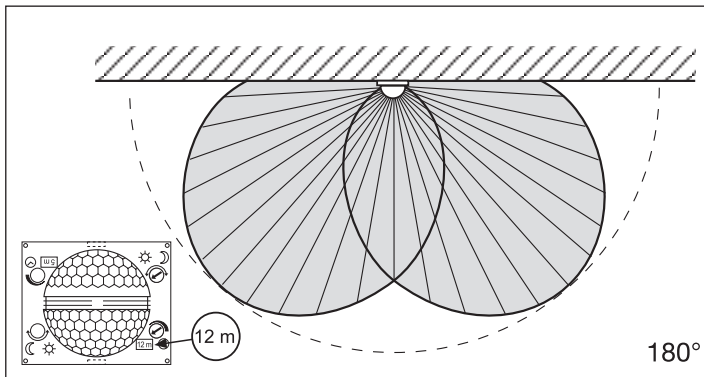
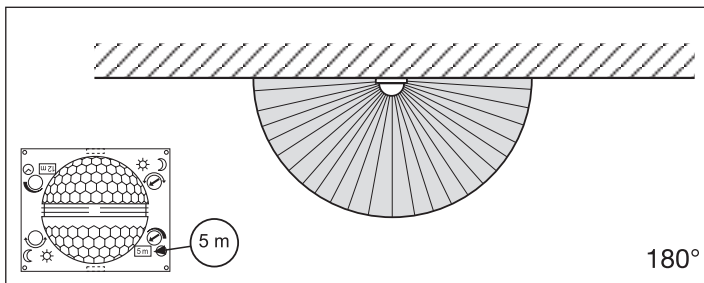

Yksilöllinen hienosäätö linnsin suojuksilla

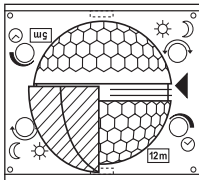
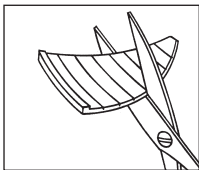

Mukana toimitettujen linnsin suojalevyjen avulla tunnistimen toimintakulma voidaan rajata tarkasti. Niiden avulla voidaan rajata pois esim. naapuritontit tai jalkakäytävät tai suunnata valvonta tietyille alueille.

Suojalevyt voidaan irrottaa tai leikata saksilla vaaka- ja pystyuria pitkin. Ne voidaan ripustaa linnsin keskiosan ylämpään syvennykseen. Ne kiinnittyvät, kun tunnistimen suojus asetetaan paikoilleen.

(Katso alhaalla: Esimerkkejä toimintakulman ja toimintaetäisyyden pienentämisestä.)

Esimerkkejä

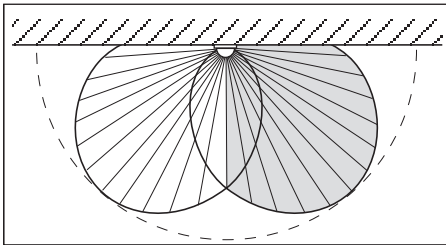
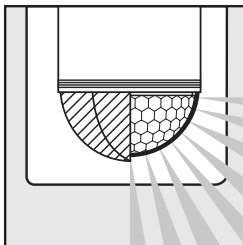
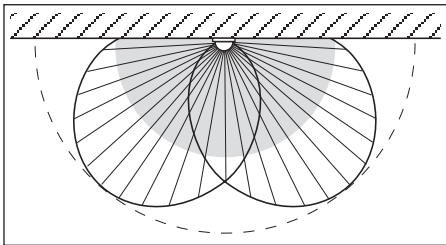
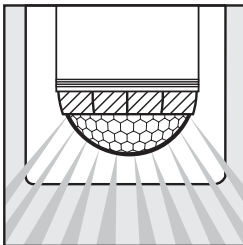

Liitännäesimerkkejä

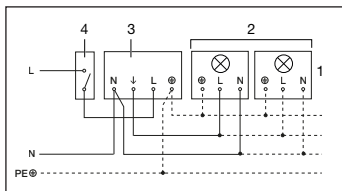

1. Valaisin, kun nolajohdinta ei ole

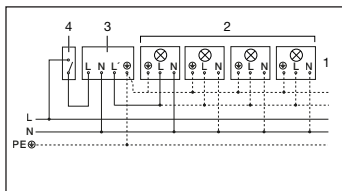

2. Valaisin, kun nolajohdin on

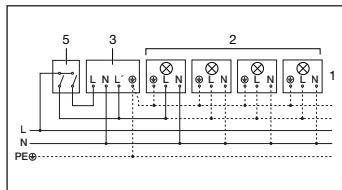

3. Liitäntä sarjakytkimen kautta käsinkäyttöä ja automaattikäyttöä varten

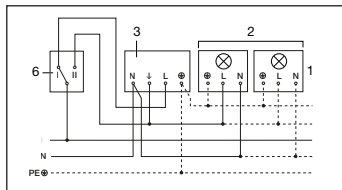

4. Liitäntä vaihtokytkimen kautta jatkuvaa valaistusta ja automaattikäyttöä varten
Asento I: automaattikäyttö
Asento II: käsinkäyttö jatkuva valaistus
Huom: Laitetta ei voi kytkeä pois päältä, mahdollista vaihdella ainoastaan asentojen I ja II välillä.

- 1) esim. 1-4 x 100 W hehkulamppua
- 2) laite, valaistus enint. 1000 W (katso tekniset tiedot)
- 3) IS 2180-2:n liittimet
- 4) talossa oleva kytkin
- 5) talossa oleva sarjakytkin, käsinkäyttö, automaatiikka
- 6) talossa oleva vaihtokytkin, automaatiikka, jatkuva valaistus

Käyttö/hoito

Infrapunatunnistin soveltuu valon automaattiseen kytkentään. Laite ei sovellu käytettäväksi erityisten murtohälytysjärjestelmien kanssa, sillä siitä puuttuu määräysten mukainen suojaus sabotaasin varalta.

Säätöolosuhteet voivat vaikuttaa tunnistimen toimintaan. Voimakkaat tuulenpuuskat sekä lumi-, vesi- ja raesateet saattavat aiheuttaa virhetoimintoja, koska tunnistin ei erota säässä tapahtuvia äkillisiä lämpö-

tilan vaihteluita lämmönlähteistä. Tunnistimen linssi voidaan puhdistaa kostealla rievulla (älä käytä puhdistusaineita).

Käyttöhäiriöt

Häiriö	Syy	Häiriön poisto
IS 2180-2 ilman jännitettä	<ul style="list-style-type: none">■ sulake on palanut■ oikosulku■ laite on sammutettu katkaisimella	<ul style="list-style-type: none">■ uusi sulake, kytke verkkokatkaisin päälle, tarkista johto jännitteenkoettimella■ tarkista liitännät■ kytke laite päälle
IS 2180-2 ei kytkeydy	<ul style="list-style-type: none">■ päiväkäytössä hämäräkytkin asetettu yökäyttöön■ valaisin viallinen■ valo sammutettu katkaisimella■ sulake palanut■ toiminta-alueetta ei suunnattu oikein	<ul style="list-style-type: none">■ säädä uudelleen■ korjaa valaisin■ sytytä valo■ uusi sulake, tarkista liitännät tarvittaessa■ säädä alue uudelleen
IS 2180-2 ei kytke pois	<ul style="list-style-type: none">■ jatkuva liikehdintä toiminta-alueella■ toiminta-alueella on valaisin ja kytkeytyy lämpötilan muutoksen takia uudelleen■ kytketty valaisemaan jatkuvasti talossa olevan sarjakytkimen kautta	<ul style="list-style-type: none">■ tarkista alue ja säädä tarvittaessa uudelleen tai peitä osa linssistä■ muuta aluetta/peitä osa linssistä■ aseta sarjakytkin automaattikäyttöön
IS 2180-2 kytkee päälle ja pois jatkuvasti	<ul style="list-style-type: none">■ toiminta-alueella on valaisin■ toiminta-alueella liikkuu eläimiä■ toiminta-alueella on lämmönlähde (esim. liesituuletin)	<ul style="list-style-type: none">■ muuta aluetta/peitä osa linssistä, suurena etäisyyttä■ muuta aluetta/peitä osa linssistä■ muuta aluetta/peitä osa linssistä
IS 2180-2 kytkeytyy ei-toivotusti	<ul style="list-style-type: none">■ tuuli liikuttelee puita ja pensaita toiminta-alueella■ toiminta-alueella liikkuu autoja■ sään (tuuli, sade, lumi), tuuletintien poistoilman tai avoinna olevien ikkunoiden aiheuttamat äkilliset lämpötilan muutokset	<ul style="list-style-type: none">■ rajaa alueita linssin suojuksilla■ rajaa alueita linssin suojuksilla■ muuta aluetta, vaihda tunnistimen paikkaa

Hävittäminen

Sähkölaitteet, tarvikkeet ja pakkaukset tulee toimittaa ympäristöystävälliseen kierrätykseen.



Älä heitä sähkölaitteita talousjätteiden sekaan!

Koskee vain EU-maita: Voimassa olevan eurooppalaisen sähkö- ja elektroniikkaromua koskevan direktiivin ja sen kansalliseen lainsäädäntöön saattamisen mukaisesti käyttökelvottomat sähkölaitteet on kootava erikseen ja toimitettava

ympäristöystävälliseen kierrätykseen.

Valmistajan takuu

Ostajana sinulla on oikeus omassa maassasi voimassa oleviin lakisääteisiin takuu-oikeuksiin. Tämä takuulomitus ei lyhennä tai rajoita niitä. Myönnämme sinulle STEINEL-Professional-tunnistintekniikan tuotteen moitteettomia ominaisuuksia ja asianmukaista toimintaa koskevan 5 vuoden takuun. Takaamme, ettei tässä tuotteessa ole materiaali-, valmistus- ja rakennevikoja. Takaamme kaikkien elektronisten rakenneosien ja johtojen toimintakyvyn sekä kaikkien käytettyjen raaka-aineiden ja niiden pintojen virheettömyyden.

Vaatumuksen esittäminen
Jos haluat tehdä tuottees-tasi reklamaation, toimita tuote täydellisenä ja rahti maksettuna yhdessä ostotositteen (sisällettävä tiedot ostopäiväyksestä ja tuotenumikkeestä) kanssa ostopaikkaan. Suosittelemme siksi ostotositteen huolellista säilyttämistä aina takuuajan päättymiseen asti. STEINEL ei vastaa palautukseen liittyvistä kuljetuskuluista ja -riskeistä.

Tietoja vaatimuksen esittämisestä takuutapauksessa löytyy kotisivuiltamme www.steinell-professional.de/garantie

5 VUODEN
VALMISTAJAN
TAKUU

NO Monteringsanvisning

Kjære kunde.

Takk for tilliten du viser oss ved ditt kjøp av STEINEL bevegelsesmelder. Du har valgt et kvalitetsprodukt som er produsert, testet og pakket meget nøye.

Vi ber deg lese denne bruksanvisningen før du installerer sensoren. En lang, sikker og feilfri drift kan kun garanteres dersom installasjon og igangsetting utføres korrekt.

Vi håper du vil ha mye glede av din nye bevegelses-melder.

Apparatbeskrivelse

- 1** Sikringskrue
- 2** Designdeksel
- 3** Linse (kan tas av og dreies ved valg av rekkevidde maks. 5 m eller 12 m)
- 4** Skumringsinnstilling 2-2000 Lux
- 5** Tidsinnstilling 5 sek. - 15 min.
- 6** Tapp (Boksen kan åpnes ved montering og tilkopling til strømnettet).

Tekniske data

Mål (H x B x D):	120 x 78 x 55 mm
Effekt:	Lyspære-/halogenlampelast 1000 W
	Lysrør elektronisk ballast 1000 W
	Lysrør ukompensert 500 VA
	Lysrør seriekompensert 406 VA
	Lysrør parallellkompensert 406 VA
	Lavvoltage halogenpærer 1000 VA
	LED < 2 W 16 W
	2 W < LED < 8 W 64 W
	LED > 8 W 64 W
	Kapazitiv belastning 132 µF
Spenning:	230-240 V, 50 Hz
Registreringsvinkel:	180° horisontal, 90° vertikal
Sensorens rekkevidde:	grunninnstilling 1: maks. 5 m grunninnstilling 2: maks. 12 m (forinnstilling) + finjustering med deksler 1-12 m
Tidsinnstilling:	5 sek. - 15 min. (forinnstilling: 5 sek.)
Skumringsinnstilling:	2-2000 Lux (forinnstilling: 2000 Lux)
Beskyttelsesklasse:	IP 54
Temperaturområde:	-20 til +50 °C

Virkemåte

IS 2180-2 har to 120°-pyrosensorer som registrerer de usynlige varmestralene fra f.eks. mennesker eller dyr som beveger seg. Den registrerte varmestralingen omsettes elektronisk og tennes en eller flere tilkoplede elektriske apparater som f.eks. lamper. Det

registreres ikke varmestraling gjennom hindre som f.eks. murer eller glass, dvs. lampen slår seg ikke på. Med de to pyro-sensorene oppnås en registreringsvinkel på 180° med en åpningsvinkel på 90°. Linsen kan tas av og justeres. Dette gir to grunninnstillinger

ger på maks. 5 m eller 12 m. Den infrarøde sensoren festes enkelt i inner- og ytterhjørner ved hjelp av veggfestene som fås kjøpt separat.

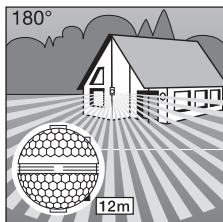

Rekkevidde maks. 12 m

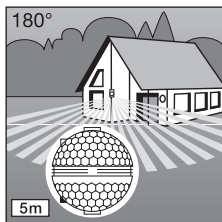

Rekkevidde maks. 5 m

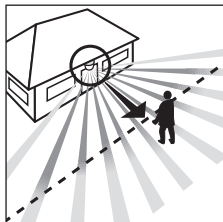

Gangretning: frontal

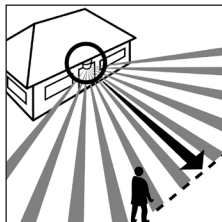

Gangretning: fra siden

OBS: Den sikreste bevegelsesregistreringen oppnås ved å montere apparatet parallelt med gangretningen, og ved å sørge for at det ikke er hinder i veien (som f.eks. trær, murvegger etc.).

⚠ Sikkerhetshenvisninger

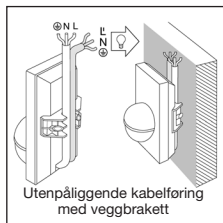
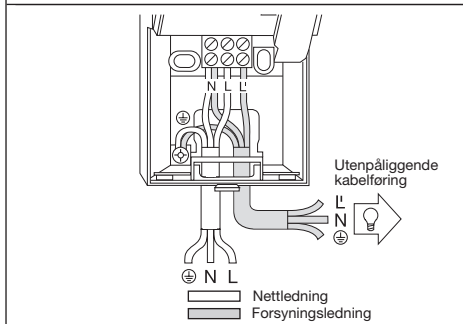
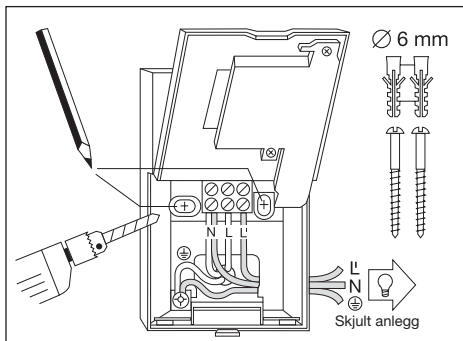

- Før alle arbeider på bevegelsesmelderen må strømtilførselen avbrytes!
- Under montering må tilkoplingsledningen være strømfri. Slå derfor først av strømmen og bruk så en spennings tester til å kontrollere at ledningen er strømfri.
- Under installasjon av sensoren kommer man i berøring med strømmettet. Installasjonen skal derfor utføres fagmessig i henhold til vanlige installasjonsforskrifter og tilkoplingskrav. (DE-VDE 0100, AT-ÖVE-EN 1, CH-SEV 1000)
- NB: Sensoren må sikres med en 10 A nettbryter. Nettledningens diameter må ikke overskride 10 mm.
- Tids- og skumringsinnstillingen må kun utføres når linsen er påmontert.

Installasjon / veggmontering



Bevegelsesmelderen bør monteres minst 50 cm. fra andre lamper, da varme-stråling kan føre til at sensoren reagerer. For å oppnå de angitte rekkevidder på 5/12 m, bør den monteres i ca. 2 meters høyde.

Monteringstrinn:

1. Trekk av dekslet .
2. Løse tappen  og åpne den nedre husdelen. Merk av for borehull. Bør hull, sett i skru Innsats (Ø 6 mm). Slå hull i veggen ved behov, avhengig av om det er utenpåliggende eller skjult montering.
6. Før nett- og forsyningsledningen gjennom og kople dem til. Bruk tetningspluggen ved utenpåliggende kabelføring.

a) Tilkopling av nettledningen

Nettledningen består av en 2-3 ledet kabel:

L = Fase

N = Fase

PE = Jordledning (⊕)

Ved tvil må kablen identifiseres med en spennings-tester, deretter må strømtilførselen slås av. Fase (**L**) og fase (**N**) koples henholdsvis til kontaktene. Jordledningen festes til jordingskontakt (⊕). Det kan selvsagt monteres en av/på-bryter på nettledningen.

Merknad: For veggmontering kan du også bruke veggfestet for innerhjørner (selges separat). Kablene kan på den måten trekkes ovenfra bak enheten og gjennom åpningen på den utenpåliggende kabelkanalen.

b) Tilkopling av forsyningsledningen

Den ene fasen festes i klemmen merket **N** sammen med nettledningens fase. Den andre fasen festes i klemmen merket **L**.

Jordledningen festes på jordingskontakten (⊕).

7. Skru på boksen og lukk den.

8. Sett på linsen (valgfri rekkevidde maks. 5 m eller 12 m), se avsnitt Rekkeviddeinnstillinger.

9. Foreta tids- [5] og skumringsinnstilling [4] (se avsnitt Funksjoner).

10. Sett på dekslet [2] og fest med sikringskruen [1] for å sikre mot uønsket åpning.

OBS: Forveksles kopleingene, kan dette føre til skader på apparatet.

Montering av hjørnebrakett

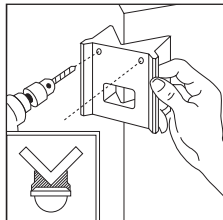
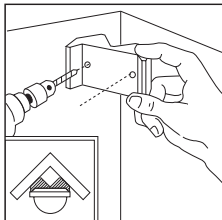

Med hjørneveggfestene kan du enkelt montere IS 2180-2 i inner- og ytterhjørner. Bruk hjørneveggfestet som boremål når du borer hullene. Dette sikrer at borehullet kommer i riktig vinkel, slik at hjørneveggfestet kan monteres problemfritt. Hjørneveggfeste (EAN 40071085131 svart/40071085148 hvitt) fås som tilbehør.

Funksjoner

Når sensoren er tilkopleet strømnettet, boksen lukket og linsen satt på igjen, kan

anlegget tas i drift. Dekslet [2] skjuler to innstillingsmuligheter.

OBS: Tids- og skumringsinnstilling må kun utføres når linsen er montert.

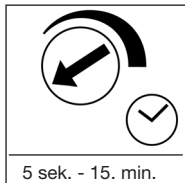

Tidsinnstilling

Ønsket belysningstid kan innstilles trinnløst fra ca. 5 sek. til maks. 15 min. Innstillingsskruen vises helt til venstre for korteste tid, ca. 5 sek. Innstillingsskruen vises helt til høyre for

lengste tid, ca. 15 min. Ved innstilling av registreringsområdet og ved funksjonstest anbefales det å stille inn kortest tid.

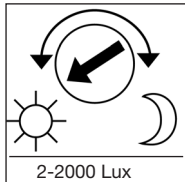

Skumringsinnstilling (Lysnivå)

Ønsket lysnivå for sensoren kan innstilles trinnløst fra ca. 2 Lux til 2000 Lux. Innstillingsskruen vises helt til venstre for dagslysdrift ca. 2000 Lux. Innstillingsskruen vises helt til høyre for

skumringsdrift ca. 2 Lux. Under innstilling av registreringsområdet og ved funksjonstest i dagslys må innstillingsskruen være dreid helt til venstre.

Grunninnstilling av rekkevidde

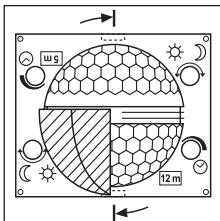

IS 2180-2 har en linse som er inndelt i to registreringsdeler. Med den ene halvparten oppnås en rekkevidde på maks. 5 m, med den andre en rekkevidde på maks. 12 m (ved montering i 2 m høyde). Etter at linsen er satt på (fest linsen godt i føringen) vises valgt maks. rekkevidde på 12 m eller 5 m nede til høyre.

Ved hjelp av en skrutrekker kan linsen løsnes på siden og settes på igjen i henhold til ønsket rekkevidde.

Eksempler

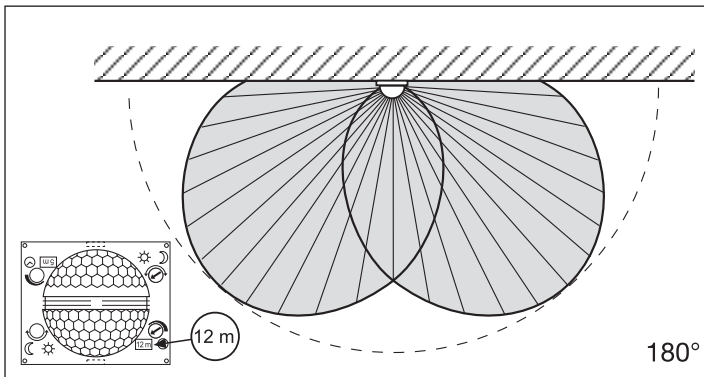
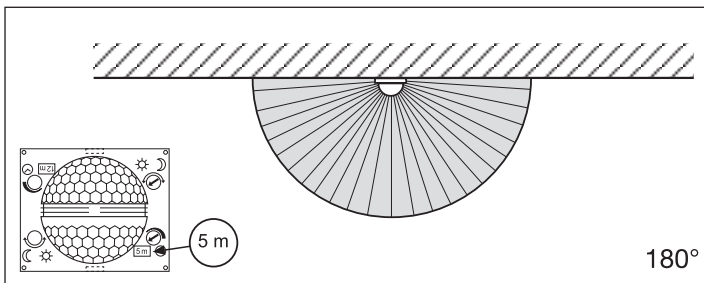

Individuell finjustering med dekkplater

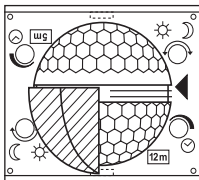
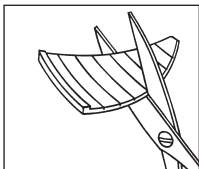

For å utelukke enkelte områder som f.eks. gangveier eller nabotomter, kan registreringsområdet innstilles helt nøyaktig ved hjelp av dekkplater.

Dekkplatene kan tilpasses vertikalt og horisontalt ved å knekkes i rillene eller klippes til med saks. Heng dekslene i den øverste rillen på midten av linsen. Dekkplatene fikseres når dekslet settes på plass.

(se under: Eksempler på reduksjon av registreringsområde og rekkevidde.)

Eksempler

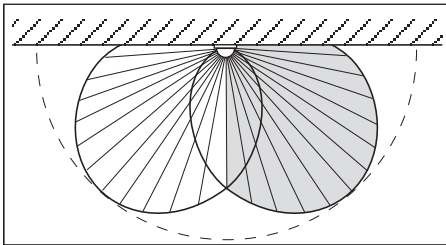
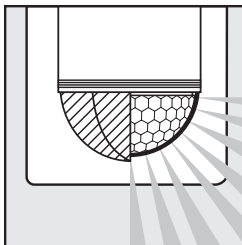
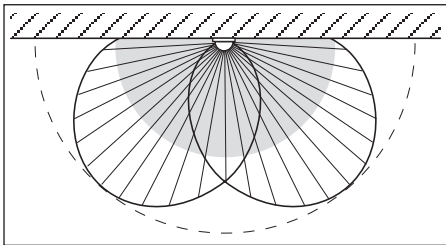
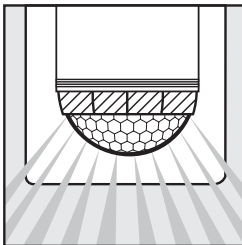

Tilkoplingseksempler

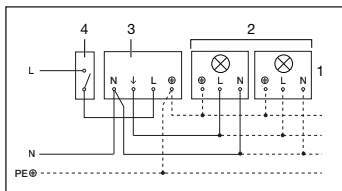

1. Lampe uten fase

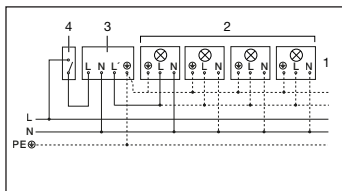

2. Lampe med fase

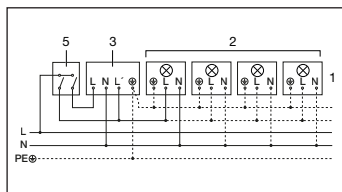

3. Tilkopling via seriebryter for manuell og automatisk drift

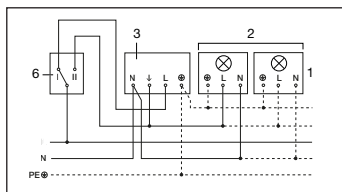

4. Tilkopling via vendedbryter for permanent belysning og automatisk drift

Posisjon I: automatisk drift

Posisjon II: manuell drift permanent belysning

OBS: Det er ikke mulig å slå av anlegget, kun valgdrift mellom posisjon I og posisjon II.

- 1) f. eks. 1-4 x 100 W lyspærer
- 2) Lampe, belysning maks. 1000 W (se Tekniske data)
- 3) Tilkoplingsklemmer for IS 2180-2
- 4) Intern bryter
- 5) Intern seriebryter, manuell, automatisk
- 6) Intern vendedbryter, automatisk, permanent lys

Drift/vedlikehold

Bevegelsesmelderen er egnet til å tenne lys automatisk. Den egner seg ikke for spesielle innbruddsalarmanlegg fordi den ikke har den nødvendige sabotasjesikkerhet. Vær og vind

kan påvirke bevegelsesmelderens funksjon. Sterke vindkast, snø, regn og hagl kan føre til at sensoren aktiveres, fordi den ikke kan skille mellom plutselige temperaturforandringer og

varmekilder. Blir registreringslinsen skitten, kan den rengjøres med en fuktig klut (uten rengjøringsmiddel).

Driftsforstyrrelser

Feil	Årsak	Tiltak
IS 2180-2 uten spenning	<ul style="list-style-type: none">■ Sikring defekt, ikke tent■ Kortslutning■ Nettbryter er AV	<ul style="list-style-type: none">■ Ny sikring, slå på nettbryter, kontroller ledningen med spenningstester■ Kontroller koplingspunktene■ Slå på
IS 2180-2 slår seg ikke på	<ul style="list-style-type: none">■ Ved dagdrift, skumringsinnstilling står på nattdrift■ Defekt lyspære■ Nettbryter er AV■ Defekt sikring■ Unøyaktig innstilling av registreringsområdet	<ul style="list-style-type: none">■ Ny innstilling■ Skift lyspære■ Slå på■ Ny sikring, kontroller evt. koplingspunktene■ Ny innstilling
IS 2180-2 slukkes ikke	<ul style="list-style-type: none">■ Stadige bevegelser i registreringsområdet■ Det er en tent lampe i registreringsområdet og temperaturforandringene gjør at sensoren slås på■ Den interne bryteren står på permanent drift	<ul style="list-style-type: none">■ Kontroller området og juster på nytt eller dekk til■ Forandre området eller dekk til■ Seriebryter står på automatisk drift
IS 2180-2 slår seg stadig PÅ/AV	<ul style="list-style-type: none">■ Det er en tent lampe i registreringsområdet■ Dyr beveger seg i registreringsområdet■ Varmekilde (f.eks. vifteavtrekk) i registreringsområdet	<ul style="list-style-type: none">■ Juster området, dekk til linsen, større avstand■ Juster området, dekk til linsen■ Juster området, dekk til linsen
IS 2180-2 slår seg på når den ikke skal	<ul style="list-style-type: none">■ Vind beveger trær og busker i registreringsområdet■ Biler på gaten registreres■ Plutselige temperaturforandringer grunnet værforhold (vind, regn, snø) eller trekk fra viften, åpne vinduer	<ul style="list-style-type: none">■ Dekk til med dekkplater■ Dekk til med dekkplater■ Juster området, monter lampen på et annet sted

Avfallsbehandling

Elektriske apparater, tilbehør og emballasje må resirkuleres på en miljøvennlig måte.



Ikke kast elektriske apparater i husholdningsavfallet.

Gjelder kun EU-land: I henhold til gjeldende europeiske retningslinjer for elektriske apparater og brukte elektriske apparater, og i samsvar med nasjonal lovgivning, skal elektriske apparater som ikke lenger kan benyttes, samles opp

atskilt fra annet søppel og gjenvinnes på en miljøvennlig måte.

Produsentgaranti

Som kjøper har du eventuelt lovfestede mangel- eller garantirettigheter overfor selger. I den grad disse rettighetene finnes i ditt land, verken innskrenkes eller forkortes de på grunn av vår garantierklæring. Vi gir deg fem års garanti på at ditt sensorprodukt fra STEINEL Professional er uten mangler og fungerer som det skal. Vi garanterer at dette produktet ikke har material-, produksjons- eller konstruksjonsfeil. Vi garanterer at alle elektroniske deler og kabler fungerer, og at alle materialer og overflater er uten mangler.

Garantikrav

Dersom du ønsker å reklamere på produktet, må du pakke det godt inn, frankere det og sende hele produktet i retur sammen med original kjøpskvittering som viser kjøpsdato og produktnavn. Produktet sendes til forhandler eller direkte til oss:

Vilan AS – Olaf Helsets vei 5, 0694 Oslo, Norge.

Vi anbefaler deg derfor å ta godt vare på kjøpskvitteringen til garantiperioden er utløpt. STEINEL tar ikke ansvar for transportkostnader eller risiko i sammenheng med retursendingen.

Informasjon om hvordan du gjør garantikrav gjeldende finner du på hjemmesiden vår, www.vilan.no

Ta gjerne kontakt med oss om du har garantikrav eller spørsmål angående produktet ditt. Du når oss på **+47 22 72 50 00**.

5 ÅRS
PRODUSENT
GARANTI

GR Οδηγίες εγκατάστασης

Αξιότιμε Πελάτη,

σας ευχαριστούμε πολύ για την εμπιστοσύνη σας να αγοράσετε τον υπέρυθρο αισθητήρα της STEINEL. Επιλέξατε ένα προϊόν υψηλής ποιότητας, το οποίο κατασκευάζεται, ελέγχεται και συσκευάζεται με μέγιστη προσοχή.

Σας παρακαλούμε, πριν από την εγκατάσταση να εξοικειωθείτε με τις παρούσες οδηγίες. Διότι μόνο η εξειδικευμένη εγκατάσταση και θέση σε λειτουργία μπορούν να διασφαλίσουν τη μακρόχρονη, αξιόπιστη και άψογη λειτουργία χωρίς διαταραχές.

Επιθυμία μας είναι να χαρείτε το νέο σας ανιχνευτή με υπέρυθρο αισθητήρα.

Περιγραφή συσκευής

- 1** Βίδα ασφάλισης
- 2** Διακοσμητική μάσκα
- 3** Φακός (αφαιρέσιμος και περιστρεφόμενος για την επιλογή της βασικής ρύθμισης εμβέλειας από μέγ. 5 m ή 12 m)
- 4** Ρύθμιση ευαισθησίας 2-2000 Lux
- 5** Ρύθμιση χρόνου 5 δευτ. - 15 λεπ.
- 6** Ασφαλιστική μύτη (πτυσσόμενο πλαίσιο για εγκατάσταση και σύνδεση με το δίκτυο)

Τεχνικά δεδομένα

Διαστάσεις (Υ × Π × Β):	120 × 78 × 55 mm	
Ισχύς:	Φορτίο λαμπτήρα πυράκτωσης/αλογόνου	1000 W
	Λαμπτήρες φθορισμού στραγγαλιστικό πηνίο	1000 W
	Λαμπτήρες φθορισμού χωρίς αντιστάθμιση	500 VA
	Λαμπτήρες φθορισμού σειριακή αντιστάθμιση	406 VA
	Λαμπτήρες φθορισμού σε παράλληλη αντιστάθμιση	406 VA
	Λαμπτήρες αλογόνου χαμηλής τάσης	1000 VA
	LED < 2 W	16 W
	2 W < LED < 8 W	64 W
	LED > 8 W	64 W
	Χωρητικό φορτίο	132 μF
Σύνδεση δικτύου:	230-240 V, 50 Hz	
Γωνία κάλυψης:	180° οριζοντίως, 90° καθέτως	
Εμβέλεια αισθητήρα:	Βασική ρύθμιση 1: μέγ. 5 m Βασική ρύθμιση 2: μέγ. 12 m (ρύθμιση εργοστασίου) + ρύθμιση ακριβείας με μάσκες κάλυψης 1-12 m	
Ρύθμιση χρόνου:	5 δευτ. - 15 λεπ. (ρύθμιση εργοστασίου: 5 δευτ.)	
Ρύθμιση ευαισθησίας:	2-2000 Lux (ρύθμιση εργοστασίου: 2000 Lux)	
Είδος προστασίας:	IP 54	
Όρια θερμοκρασίας:	-20 έως +50 °C	

Η αρχή λειτουργίας

Η συσκευή IS 2180-2 διαθέτει δύο πυρο-αισθητήρες 120°, οι οποίοι ανιχνεύουν την αόρατη θερμική ακτινοβολία κινούμενων σωμάτων (ανθρώπων ζώων, κ.λπ.). Η ανιχνευθείσα θερμική ακτινοβολία μετατρέπεται ηλεκτρονικά και ενεργοποιεί ένα συνδεδεμένο καταναλωτή (π.χ. μία λάμπα).

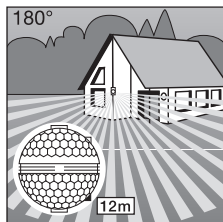

Εμβέλεια μέγ. 12 m

Μέσα από εμπόδια όπως π.χ. τοίχους ή υαλοπίνακες δεν ανιχνεύεται θερμική ακτινοβολία, και συνεπώς δεν επιτυγχάνεται ενεργοποίηση. Με τη βοήθεια των δύο πυρο-αισθητήρων επιτυγχάνεται γωνία κάλυψης 180° με γωνία ανοίγματος 90°. Ο φακός είναι αφαιρέσιμος και περιστρεφόμενος. Αυτό προσφέρει

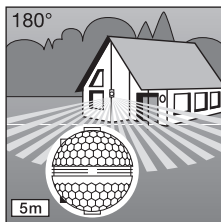

Εμβέλεια μέγ. 5 m

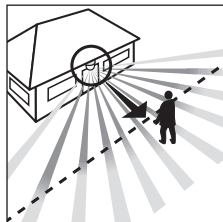

Κατεύθυνση κίνησης: μετωπικά

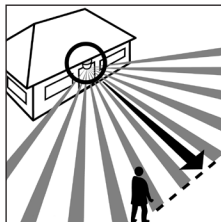

Κατεύθυνση κίνησης: πλάγια

τη δυνατότητα δύο βασικών ρυθμίσεων εμβέλειας της τάξης των 5 m ή 12 m το ανώτερο. Με τα χωριστά διαθέσιμα στηρίγματα τοίχου, ο αισθητήρας υπέρυθρων μπορεί να τοποθετηθεί εύκολα σε εσωτερικές και εξωτερικές γωνίες.

Σημαντικό: Την ασφαλέστερη ανίχνευση κινήσεων την επιτυγχάνετε, εάν εγκαταστήσετε τη συσκευή πλάγια ως προς την κατεύθυνση κίνησης και εφόσον δεν παρεμποδίζουν την ορατότητα του αισθητήρα εμπόδια (όπως π.χ. δέντρα, τοίχοι κ.λπ.).

Υποδείξεις ασφάλειας

- Πριν από την εκτέλεση κάθε εργασίας στον ανιχνευτή κινήσεων, πρέπει να διακοπτεται η παροχή ηλεκτρικής τάσης!
- Κατά την εγκατάσταση πρέπει ο συνδεδεμένος ηλεκτρικός αγωγός να είναι ελεύθερος ηλεκτρικής τάσης. Για το λόγο αυτό πρέπει πρώτα να διακόπτετε το ηλεκτρικό ρεύμα και να ελέγχετε με δοκιμαστικό τάσης αν πράγματι

έχει διακοπεί η παροχή ηλεκτρικής τάσης.

- Κατά την εγκατάσταση του αισθητήρα πρόκειται για εργασία στο δίκτυο ηλεκτρικής τάσης. Συνεπώς θα πρέπει να γίνεται εξειδικευμένα και σύμφωνα με τις σχετικές προδιαγραφές εγκατάστασης και τους κανονισμούς σύνδεσης. (DE-VDE 0100, AT-ÖVE-EN 1, CH-SEV 1000).

- Έχετε υπόψη σας ότι ο αισθητήρας πρέπει να ασφαλιστεί με προστατευτικό διακόπτη κυκλώματος 10 A. Το καλώδιο ηλεκτρικής τροφοδοσίας επιτρέπεται να έχει το ανώτερο διάμετρο 10 mm.
- Η ρύθμιση χρόνου και ευαισθησίας να γίνεται μόνο εφόσον είναι προσαρμοσμένος ο φακός.

Εγκατάσταση/Τοποθέτηση στον τοίχο

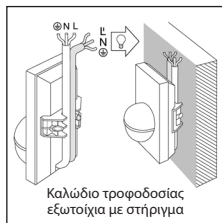
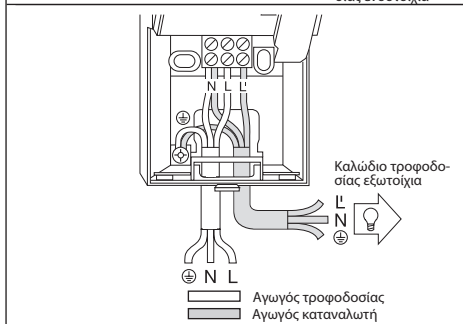
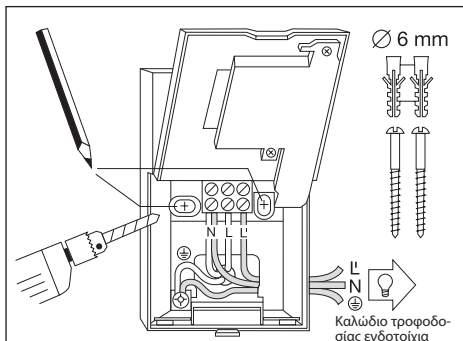

Σημείωση: Για την επίτευξη τοποθέτηση μπορεί να χρησιμοποιηθεί το εσωτερικό γωνιακό στήριγμα τοίχου που διατίθεται χωριστά. Τα καλώδια μπορούν εύκολα να περαστούν από επάνω και πίσω από τη συσκευή, μέσα από το άνοιγμα της επιφανειακής όδευσης καλωδίων.

Το σημείο εγκατάστασης θα πρέπει να απέχει τουλάχιστον 50 cm από άλλο λαμπτήρα, διότι η θερμική ακτινοβολία του ενδέχεται να ενεργοποιεί εσφαλμένα τον αισθητήρα. Για να μπορέσουν να επιτευχθούν οι αναφερόμενες εμβέλειες των 5/12 m, θα πρέπει το ύψος εγκατάστασης να ανέρχεται περ. σε 2 m.

Βήματα εγκατάστασης:

1. Αφαιρέστε διακοσμητική μάσκα [2].
2. Λύστε ασφαλιστική μύτη [6] και ανοίξτε πλαίσιο εγκατάστασης.
3. Σημαδέψτε σημεία για τις τρύπες.
4. Ανοίξτε τρύπες, τοποθετήστε ούπατ (Ø 6 mm).
5. Σκάψτε τοίχο για την εγκατάσταση καλωδίων ανάλογα με τις ανάγκες εξωτερικής ή χωνευτής εγκατάστασης.
6. Περάστε μέσα τα καλώδια τροφοδοσίας δικτύου και καταναλωτή και συνδέστε τα. Όταν πρόκειται για εξωτερική εγκατάσταση αγωγού τροφοδοσίας χρησιμοποιήστε τη στεγανοποιητική τάπα.

α) Σύνδεση καλωδίου τροφοδοσίας

Ο αγωγός τροφοδοσίας αποτελείται από καλώδιο 2 έως 3 συρμάτων:

L = Φάση

N = Ουδέτερος αγωγός

PE = Αγωγός γείωσης (⊕)

Σε περίπτωση αμφιβολιών πρέπει να προβείτε σε αναγνώριση των καλωδίων με δοκιμαστικό τάσης. Κατόπιν αποσυνδέετε πάλι από την ηλεκτρική τάση. Φάση (L) και ουδέτερος αγωγός (N) συνδέονται σύμφωνα με την κατάληψη ακροδεκτών. Ο αγωγός γείωσης συνδέεται στην επαφή γείωσης (⊕).

Στον αγωγό τροφοδοσίας μπορεί φυσικά να υπάρχει ένας διακόπτης δικτύου τροφοδοσίας για ενεργοποίηση ή απενεργοποίηση. Εναλλακτικά, ο αισθητήρας μπορεί να ενεργοποιείται για το διάστημα του ρυθμισμένου χρόνου με διακόπτη στον αγωγό τροφοδοσίας.

β) Σύνδεση καλωδίου καταναλωτή

Το καλώδιο του καταναλωτή προς το λαμπτήρα αποτελείται από καλώδιο 2 έως 3 συρμάτων. Ο ρευματοφόρος αγωγός του λαμπτήρα συνδέεται στον ακροδέκτη με τη σήμανση **L**. Ο ουδέτερος αγωγός συνδέεται στον ακροδέκτη με τη σήμανση **N**

μαζί με τον ουδέτερο αγωγό του καλωδίου τροφοδοσίας. Ο αγωγός γείωσης προσαρμόζεται στην επαφή γείωσης (⊕).

7. Βιδώστε το πλαίσιο και κλείστε το πάλι.

8. Προσαρμόστε φακό αισθητήρα (εμβέλια κατά προτίμηση, μέγ. 5 m ή 12 m) βλ. κεφάλαιο Ρύθμιση εμβέλειας.

9. Ρύθμιση χρόνου [5] και ευαισθησίας [4] (βλ. κεφάλαιο Λειτουργίες).

10. Προσαρμόστε διακοσμητική μάσκα [2] και ασφαλίστε τη με βίδα ασφάλισης [1] έναντι αναρμόδιας αφαίρεσης.

Προσοχή: Το μπέρδεμα των συνδέσεων μπορεί να προκαλέσει βλάβη στη συσκευή.

Εγκατάσταση με γωνιακό στήριγμα

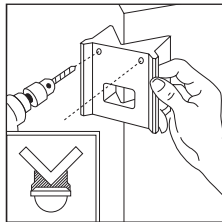
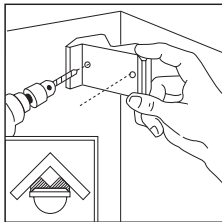

Με τα γωνιακά στηρίγματα τοίχου, το IS 2180-2 μπορεί να τοποθετηθεί εύκολα σε εσωτερικές και εξωτερικές γωνίες. Χρησιμοποιήστε το γωνιακό στήριγμα τοίχου ως οδηγό διάτρησης όταν ανοίγετε τις τρύπες. Με αυτόν τον τρόπο θα ανοίξετε την οπή στη σωστή γωνία και το γωνιακό στήριγμα τοίχου μπορεί να τοποθετηθεί χωρίς προβλήματα. Τα γωνιακά στηρίγματα τοίχου (EAN 40071085131 μαύρο / 40071085148 λευκό) διατίθενται ως αξεσουάρ.

Λειτουργίες

Αφού πραγματοποιηθεί η σύνδεση με το δίκτυο, κλείσει το πλαίσιο και προσαρμόσει ο φακός, η εγκατάσταση μπορεί να τεθεί σε λειτουργία.

Πίσω από τη διακοσμητική μάσκα [2] δύο κρύβονται δυνατότητες ρύθμισης.

Προσοχή: Η ρύθμιση χρόνου και ευαισθησίας να γίνεται μόνο εφόσον έχει συναρμολογηθεί ο φακός.

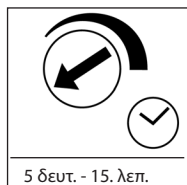

Καυστέρηση απενεργοποίησης (Ρύθμιση χρόνου)

Η επιθυμητή διάρκεια φωτισμού του λαμπτήρα μπορεί να ρυθμιστεί αβαθμίδια από περ. 5 δευτ. έως μέγ. 15 λεπτά. Ρυθμιστική βίδα στο αριστερό σημείο αναστολής

σημαίνει μικρότερο χρόνο περ. 5 δευτ., ρυθμιστική βίδα στο δεξί σημείο αναστολής σημαίνει μεγαλύτερο χρόνο περ. 15 λεπ. Για τη ρύθμιση της περιοχής κάλυψης και για τη λειτουργία δοκιμής προτείνουμε τη ρύθμιση του μικρότερου χρόνου.

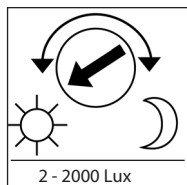

Ρύθμιση ευαισθησίας (Όριο ευαισθησίας)

Το επιθυμητό όριο ευαισθησίας του αισθητήρα μπορεί να ρυθμιστεί αδιαβάθμητα από περ. 2 Lux έως 2000 Lux. Ρυθμιστική βίδα στο αριστερό σημείο αναστολής σημαίνει λειτουργία φωτός ημέρας περ. 2000 Lux.

Ρυθμιστική βίδα στο δεξί σημείο αναστολής σημαίνει λειτουργία ευαισθησίας περ. 2 Lux. Κατά τη ρύθμιση της περιοχής κάλυψης και για το τεστ λειτουργίας σε φως ημέρας, πρέπει η ρυθμιστική βίδα να βρίσκεται στο δεξί σημείο αναστολής.

Βασικές ρυθμίσεις εμβέλειας

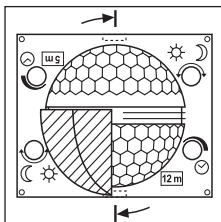

Ο φακός της συσκευής IS 2180-2 είναι χωρισμένος σε δύο περιοχές κάλυψης. Με το ένα ήμισυ καλύπτεται εμβέλεια έως το μέγ. 5 m, με το άλλο καλύπτεται εμβέλεια έως το μέγ. 12 m (σε ύψος εγκατάστασης περ. 2 m). Μετά την τοποθέτηση του φακού (ασφαλίστε φακό σταθερά στην προβλεπόμενη εγκοπή) κάτω δεξιά φαίνεται η επιλεγμένη μέγ. εμβέλεια

12 m ή 5 m. Ο φακός μπορεί να λυθεί πλευρικά από την ασφάλισή του με τη βοήθεια κατσαβιδιού και να αναπροσαρμοστεί ανάλογα με την επιθυμητή εμβέλεια.

Παραδείγματα

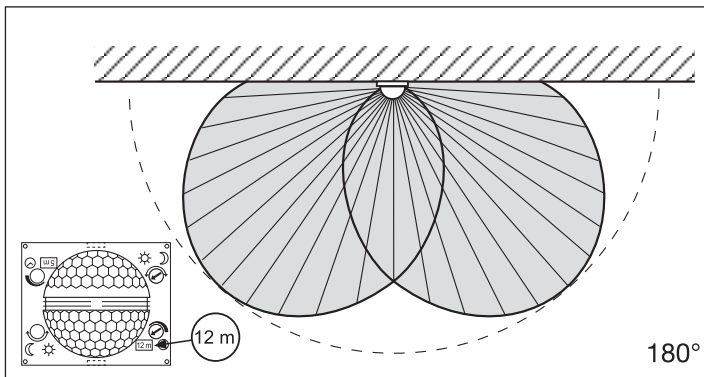
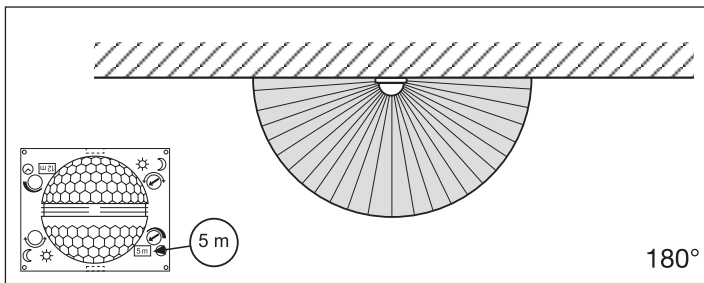

Ατομική ρύθμιση ακριβείας με μάσκες κάλυψης

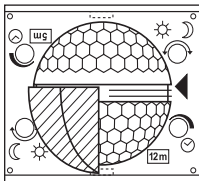
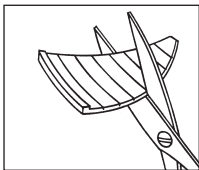

Για την απομόνωση ή την ειδική επιτήρηση επιπλέον περιοχών όπως π.χ. δρομάκια ή γειτονικά οικόπεδα, μπορείτε να ρυθμίσετε με ακρίβεια την περιοχή κάλυψης χρησιμοποιώντας τα προσαρμοζόμενα καλύμματα.

Οι μάσκες κάλυψης μπορούν να χωριστούν κατά μήκος των χωρισμάτων οριζοντίως ή καθέτως ή να κοπούν με ένα ψαλίδι. Η ανάρτησή τους μπορεί να γίνει στην επάνω εσοχή στο κέντρο του φακού. Με την προσαρμογή της μάσκας σταθεροποιούνται.

(Βλέπε κάτω: Παραδείγματα για τη μείωση της γωνίας κάλυψης και της εμβέλειας.)

Παραδείγματα

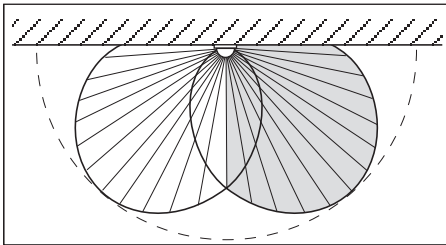
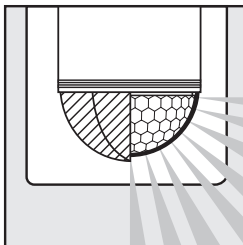
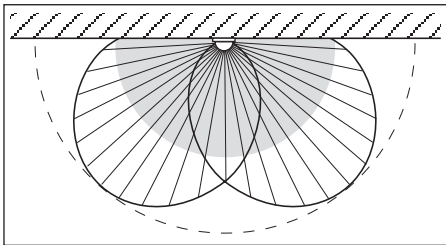
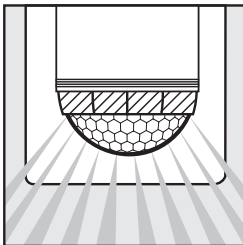

Παραδείγματα σύνδεσης

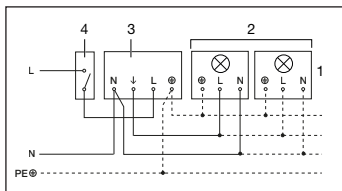

1. Λάμπα χωρίς ουδέτερο αγωγό

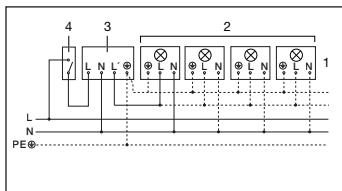

2. Λάμπα με ουδέτερο αγωγό

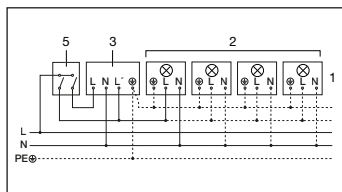

3. Σύνδεση μέσω διακόπτη σειράς για λειτουργία με το χέρι και αυτόματα

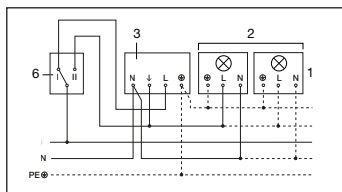

4. Σύνδεση μέσω μεταγωγικού διακόπτη για αυτόματη λειτουργία και λειτουργία φωτός διαρκείας

Θέση I: Αυτόματη λειτουργία

Θέση II: Χειροκίνητη λειτουργία Διαρκής φωτισμός

Προσοχή: Η απενεργοποίηση της εγκατάστασης δεν είναι εφικτή, μόνο η λειτουργία επιλογής μεταξύ θέσης I και θέσης II.

- 1) π. χ. 1-4 x 100 W λαμπτήρες πυράκτωσης
- 2) Καταναλωτής, φωτισμός μέγ. 1000 W (βλέπε Τεχνικά δεδομένα)
- 3) Ακροδέκτες σύνδεσης συσκευής IS 2180-2
- 4) Διακόπτης οικίας
- 5) Διακόπτης σειράς οικίας, χειροκίνητα, αυτόματα
- 6) Μεταγωγικός διακόπτης οικίας, αυτόματα, φως διαρκείας

Λειτουργία/συντήρηση

Ο ανιχνευτής με υπέρυθρο αισθητήρα είναι κατάλληλος για την αυτόματη ενεργοποίηση φωτός. Για ειδικά συστήματα αντιδιαρρηκτικού συναγερμού η συσκευή δεν είναι κατάλληλη, διότι δεν διαθέτει την προδιαγεγραμμένη

ασφάλεια έναντι σαμποτάζ. Οι καιρικές συνθήκες μπορεί να επηρεάσουν τη λειτουργία του ανιχνευτή κινήσεων. Όταν επικρατούν ισχυροί άνεμοι, χιόνι, βροχή, χαλάζι, ενδέχεται να παρουσιαστούν εσφαλμένες λειτουργίες, διότι οι

απότομες διακυμάνσεις θερμοκρασίας δεν μπορούν να διαφοροποιηθούν από πηγές θερμότητας. Ο φακός ανίχνευσης μπορεί να καθαρίζεται όταν είναι ακάθαρτος με νωπό πανί (χωρίς απορρυπαντικό).

Διαταραχές λειτουργίας

Βλάβη	Αιτία	Βοήθεια
IS 2180-2 χωρίς τάση	<ul style="list-style-type: none">■ Ασφάλεια ελαττωματική, μη ενεργοποιημένη■ Βραχυκύκλωμα■ Διακόπτης δικτύου ΕΚΤΟΣ	<ul style="list-style-type: none">■ Νέα ασφάλεια, ανοίξτε διακόπτη δικτύου, ελέγξτε κύκλωμα με δοκιμαστικό τάσης■ Ελέγξτε συνδέσεις■ Ενεργοποιήστε
IS 2180-2 δεν ενεργοποιείται	<ul style="list-style-type: none">■ Σε λειτουργία ημέρας, ρύθμιση ευαισθησίας είναι σε λειτουργία νύχτας■ Λαμπτήρας ελαττωματικός■ Διακόπτης δικτύου ΕΚΤΟΣ■ Ασφάλεια ελαττωματική■ Ανακριβής ρύθμιση ορίων κάλυψης	<ul style="list-style-type: none">■ Ρυθμίστε εκ νέου■ Αντικαταστήστε λαμπτήρα■ Ενεργοποιήστε■ Νέα ασφάλεια, εν ανάγκη έλεγχος σύνδεσης■ Ευθυγραμμίστε εκ νέου
IS 2180-2 δεν απενεργοποιείται	<ul style="list-style-type: none">■ Διαρκής κίνηση εντός των ορίων κάλυψης■ Συνδεδεμένος λαμπτήρας βρίσκεται εντός ορίων κάλυψης και ανάβει εκ νέου εξαιτίας μεταβολών θερμοκρασίας■ Μέσω του διακόπτη σειράς οικίας σε διαρκή λειτουργία	<ul style="list-style-type: none">■ Ελέγξτε όρια κάλυψης, εν ανάγκη νέα ρύθμιση ή κάλυψη με μάσκες■ Αλλάξτε όρια κάλυψης ή καλύψτε με μάσκες■ Διακόπτης σειράς σε αυτόματη λειτουργία
IS 2180-2 διαρκώς σε ΕΝΤΟΣ/ΕΚΤΟΣ	<ul style="list-style-type: none">■ Η ενεργοποιημένη λάμπα βρίσκεται στα όρια κάλυψης■ Ζώα κινούνται στα όρια κάλυψης■ Πηγή θερμότητας (π.χ. εξαεριστήρας) στην περιοχή κάλυψης	<ul style="list-style-type: none">■ Αλλάξτε όρια κάλυψης ή καλύψτε με μάσκες, αυξήστε απόσταση■ Αλλάξτε όρια κάλυψης ή καλύψτε με μάσκα■ Αλλάξτε όρια κάλυψης ή καλύψτε με μάσκα
IS 2180-2 ενεργοποιείται ανεπιθύμητα	<ul style="list-style-type: none">■ Ο άνεμος φυσάει δένδρα και θάμνους εντός ορίων κάλυψης■ Ανίχνευση αυτοκινήτων στο δρόμο■ Ξαφνική αλλαγή θερμοκρασίας λόγω καιρού (αέρας, βροχή, χιόνι) ή αέρας από εξαεριστήρες, ανοιχτά παράθυρα	<ul style="list-style-type: none">■ Αποκρύψτε περιοχές με μάσκες κάλυψης■ Αποκρύψτε περιοχές με μάσκες κάλυψης■ Αλλάξτε όρια κάλυψης, μετατοπίστε σημείο εγκατάστασης

Απόσυρση

Ηλεκτρικές συσκευές, εξαρτήματα και συσκευασίες θα πρέπει να αποσύρονται με τρόπο φιλικό προς το περιβάλλον και να ανακυκλώνονται.



Δεν επιτρέπεται να πετάτε ηλεκτρικές συσκευές στα οικιακά απορρίμματα!

Μόνο για χώρες ΕΕ:

Σύμφωνα με την ισχύουσα Ευρωπαϊκή Οδηγία σχετικά με άχρηστες ηλεκτρικές και ηλεκτρονικές συσκευές και την εφαρμογή της σε εθνικό δίκαιο πρέπει οι άχρηστες πλέον ηλεκτρικές συσκευές να αποσύρονται ξεχωριστά και να οδηγούνται σε

ανακύκλωση φιλική προς το περιβάλλον.

Εγγύηση κατασκευαστή

Ως αγοραστής μπορείτε να κάνετε χρήση των νόμιμων εγγυητικών δικαιωμάτων έναντι του πωλητή. Εφόσον τα δικαιώματα αυτά ισχύουν στη χώρα σας, δεν συντέμνονται ούτε περιορίζονται από τη δική μας δήλωση εγγύησης. Σας παρέχουμε 5 έτη εγγύηση για την άψογη κατασκευή και την κανονική λειτουργία του προϊόντος STEINEL Professional-Sensorik. Παρέχουμε την εγγύηση ότι αυτό το προϊόν δεν παρουσιάζει ελαττώματα υλικού, κατασκευής ή σχεδίασης. Παρέχουμε εγγύηση λειτουργικής ικανότητας όλων των ηλεκτρονικών δομοστοιχείων και καλωδίων, όπως επίσης έλλειψης σφαλμάτων όλων των χρησιμοποιηθέντων υλικών και των επιφανειών αυτών.

Προβολή αξιώσεων

Εάν θέλετε να διατυπώσετε παράπονα σχετικά με το προϊόν που αγοράσατε, παρακαλούμε όπως αποστείλετε σε πλήρη κατάσταση και ατελώς μαζί με την αυθεντική απόδειξη αγοράς, η οποία πρέπει να αναφέρει την ημερομηνία αγοράς και την ονομασία του προϊόντος, στον αντιπρόσωπό σας ή στην εταιρεία μας **ΑΝΤΙ-ΠΡΟΣΩΠΟΙ-ΕΙΣΑΓΩΓΕΙΣ ΓΙΑ ΤΗΝ ΕΛΛΑΔΑ Π.Λυγκωνής & Υιοί σε / Αριστοφανους 8 Αθίνα 10554**. Σας συνιστούμε λοιπόν όπως διαφυλάξετε προσεκτικά την απόδειξη αγοράς έως την παρέλευση της διάρκειας εγγύησης. Για τα έξοδα και τους κινδύνους μεταφοράς στα πλαίσια επιστροφής του προϊόντος η STEINEL δεν αναλαμβάνει καμία ευθύνη.

Για πληροφορίες σχετικά με την προβολή αξίωσης σε περίπτωση εγγύησης απευθυνθείτε στη διαδικτυακή πύλη **www.steinel-professional.de/garantie**

Εάν νομίζετε ότι πρόκειται για περίπτωση εγγύησης ή εάν έχετε οποιαδήποτε απορία σχετικά με το προϊόν σας, μπορείτε να μας τηλεφωνήσετε ανά πάσα στιγμή στη γραμμή **ΤΗΛΕΦΩΝΑ ΥΠΟΣΤΗΡΙΞΗΣ & ΣΕΡΒΙΣ ΓΙΑ ΤΗΝ ΕΛΛΑΔΑ / 2103212021 / 2103218558 / Φαξ: 2103218630**.

5 Ε Τ Η
ΚΑΤΑΣΚΕΥΑΣΤΗ
ΕΓΓΥΗΣΗ

TR Montaj kılavuzu

Sayın Müşterimiz,

STEINEL Kızılötesi sensörünü satın alarak firmamızın ürünlerine göstermiş olduğunuz güvenden dolayı çok teşekkür ederiz. İtina ile üretilmiş, test edilmiş ve ambalajlanmış bu ürünü tercih ederek yüksek kaliteli

bir cihaz satın almış bulunmaktasınız. Tesisat işleminden önce lütfen bu Montaj Talimatını okuyun. Tesisat ve işletmeye almanın ancak talimatlara göre yapılması durumunda uzun ömürlü,

güvenilir ve arızasız bir işletme sağlanır

Kızılötesi sensör ile iyi çalışmalar dileriz.

Cihaz açıklaması

- 1 Emniyet vidası
- 2 Dizayn blendajı
- 3 Mercek (5 metre veya 12 metrelik iki değişik erişim mesafesi temel ayarının yapılabilmesi için sökülebilir ve döndürülebilir)
- 4 Alaca karanlık ayarı
2-2000 Lux
- 5 Zaman ayarı
5 sn. - 15 dak.
- 6 Tırmak (Montaj ve elektrik bağlantısı için muhafaza kutusu açılabilir)

Teknik özellikler

Boyutları (Y x G x D):	120 x 78 x 55 mm	
Güç:	Akkor/ halojen ampul yükü Floresan ampuller EVG Floresan ampuller, dengersiz Floresan ampuller, seri dengeli Floresan ampuller, paralel bağlanmış Alçak voltaj halojen ampuller LED < 2 W 2 W < LED < 8 W LED > 8 W Kapasitif yükleme	1000 W 1000 W 500 VA 406 VA 406 VA 1000 VA 16 W 64 W 64 W 132 µF
Şebeke bağlantısı:	230-240 V, 50 Hz	
Kapsama açısı-	180° yatay, 90° dikey	
Sensör erişim mesafesi:	Temel ayar 1: max. 5 m Temel ayar 2: max. 12 m (fabrika çıkış ayarı) + Kapaklar ile hassas ayarlama 1-12 m	
Zaman ayarı:	5 sn. - 15 dak. (fabrika çıkış ayarı: 5 sn.)	
Alaca karanlık ayarı:	2-2000 Lux (fabrika çıkış ayarı: 2000 Lux)	
Koruma türü:	IP 54	
Sıcaklık aralığı:	-20 ila +50 °C	

Çalışma Prensibi

IS 2180 2 cihazı, hareket eden vücutların (insan, hayvan, vb.) yaydığı görünmez ısıyı algılayan iki adet 120° piro sensörü ile donatılmıştır. Algılanan bu ısı yayılımı cihaz içinde elektronik olarak işlenir ve bağlı olan tüketiciyi (örneğin lamba) çalıştırır. Örneğin duvar veya cam gibi engeller

bulduğunda ısı yayılımı algılanmaz ve bu nedenle lamba veya başka sistemlerin çalıştırılması da mümkün değildir. İki adet piro sensör ile 180°'lik bir kapsama açısı ve 90°'lik bir açma açısına erişilir. Mercek sökülebilir ve döndürülebilir. Bu özellik 5 veya 12 metreden ibaret olan iki

farklı erişim mesafesinin ayarlanmasını sağlar. Kızılötesi sensör, ayrı olarak temin edilebilecek duvar braketleri ile iç ve dış köşelere kolayca monte edilebilir.

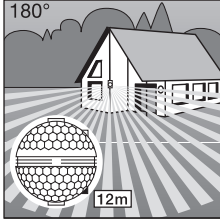

Sensör erişim mesafesi max. 12 m

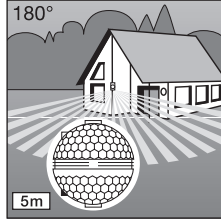

Sensör erişim mesafesi max. 5 m

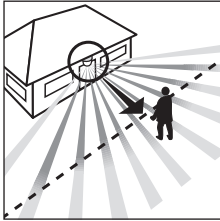

Yürüyüş yönü: önden

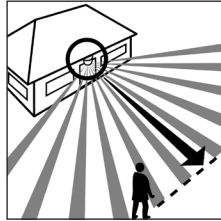

Yürüyüş yönü: yandan

Önemli: Lambayı yürüyüş yönünün yan tarafına doğru monte ettiğinizde veya ayarladığınızda ve sensör önünde herhangi bir engel (örneğin ağaç, duvar vs.) bulunmadığında hareket algılanması en doğru ve güvenli şekilde sağlanır.



Güvenlik uyarıları

- Hareket sensörü üzerinde çalışmadan önce daima gerilim beslemesini kesin!
- Montaj çalışması esnasında bağlanacak olan elektrik kablosundan akım geçmemelidir. Bu nedenle önce elektrik akımını kesin ve sonra kabloda gerilim olmadığını voltaj kontrol cihazı ile kontrol edin.
- Sensörün tesisat çalışması elektrik şebekesi üzerinde yapılan bir çalışmadır. Bu nedenle sözkonusu çalışma yönetmelikleri ve bağlama şartlarına göre yapılacaktır. (DE-VDE 0100, AT-ÖVE-EN 1, CH-SEV 1000).
- Hareket sensörünün 10 A'lık hat koruma şalteri ile sigortalanması gerektiğine dikkat edin. Şebeke besleme kablosunun max. çap değeri 10 mm olacaktır.
- Zaman ve alaca karanlık ayarını sadece mercek monte edilmiş durumda dayken yapın.

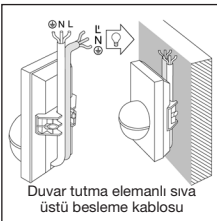
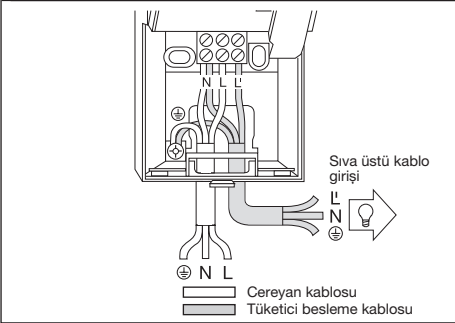
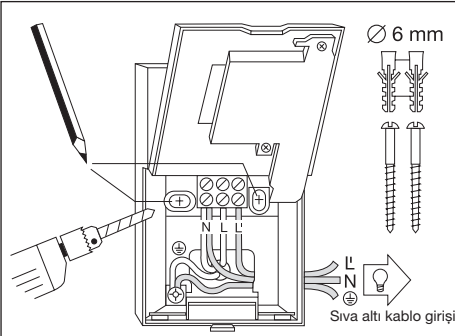

Not: Duvara montaj için, ayrı olarak temin edilebilecek iç köşe duvar braketi de kullanılabilir. Kablolar, cihazın arka üst bölümünden ve sıva üzeri kablo hattı açıklığından geçilerek kolayca yönlendirilebilir.

Lamba tarafından yayılan ısıнын sistemin devreye girmesine sebep olacağından, sensör montaj yeri mevcut bir lambadan en azından 50 cm kadar uzakta olmalıdır. Belirtilen 5/12 metrelik erişim mesafelerine erişebilmek için montaj yüksekliği yaklaşık 2 m olmalıdır.

Montaj çalışma basamakları:

1. Dizayn kapağını [2] sökün,
2. Sabitleme tırnağını [6] açın ve alt kutu bölümünü açın,
3. Delik yerlerini duvara işaretleyin,
4. Delikleri delin, dübeli (\varnothing 6 mm) yerleştirin,
5. Duvarı, sıvaüstü veya sıvaaltı kablo tesisatının gerekliliğine göre kırın.
6. Elektrik hattı ve kullanıcı (tüketici) hattı kablosunu geçirin ve bağlantıyı yapın. Sıvaüstüne yapılan kablo tesisatında tapa kullanın.

a) Elektrik kablosu bağlantısı

Elektrik kablosu 2 ila 3 telli kablodan oluşur:

L = Faz

N = Nötr iletken

PE = Toprak hattı (⊕)

Kabloların hangisinin hangi olduğunda şüphe duyulduğunda kabloyu voltaj kontrol cihazı ile kontrol edin; ve sonra tekrar gerilim beslemesini kesin. Faz (**L**) ve nötr iletken (**N**) bağlantısı klemens bağlantısına göre yapılır. Toprak hattı kablosu toprak hattı kontaktına (⊕) bağlanır.

Açma ve kapama için şebeke besleme kablosuna bir şebeke şalteri de bağlanabilir. Alternatif olarak sensör, ayarlanmış olan zaman ayarı boyunca elektrik kablosunda bulunan açma butonu ile elden açılabilir.

b) Tüketici besleme kablosunun bağlanması
Lambaya giden tüketici besleme kablosu da aynı şekilde 2 ila 3 telli kablodan oluşur. Lambanın cereyan kablosu **L'** ile işaretlenmiş klemense bağlanır. Nötr iletken ise **N** ile işaretlenmiş klemense elektrik şebekesinin nötr iletkeni ile birlikte

bağlanacaktır. Koruyucu iletken topraklama hattına (⊕) monte edilecektir.

7. Gövdeyi monte edin ve tekrar bağlayın.

8. Merceği yerleştirin (erişim mesafesi isteğe bağlı olarak max. 5 m veya 12 m) bkz. Bölüm Erişim mesafesi ayarı.

9. Zaman [5] ve alaca karanlık ayarını [4] yapın (bkz. Bölüm Fonksiyonlar).

10. Dizayn kapağını [2] yerleştirin ve izinsiz kişilerin sökmelerini engellemek için emniyet civatasını [1] sıkın. **Önemli:** Elektrik kablolarının karıştırılması cihazın hasar görmesine yol açabilir.

Köşe duvar tutma elemanının montajı

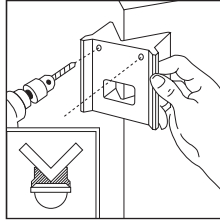
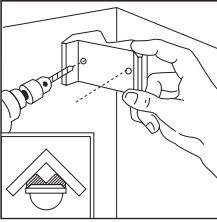

IS 2180-2, köşe duvar braketleri kullanılarak iç ve dış köşelere rahatlıkla monte edilebilir. Delikleri açarken köşe duvar braketini delme şablonu olarak kullanın. Bu sayede deliği doğru açıyla ayarlayabilir ve köşe duvar braketini sorunsuz şekilde monte edebilirsiniz. Köşe duvar braketleri (EAN 40071085131 siyah / 40071085148 beyaz) aksesuar olarak temin edilebilir.

Fonksiyonlar

Elektrik bağlantısı yapıldıktan, gövde kapatıldıktan ve mercek yerleştirildikten sonra sistem işletmeye

alınabilir. Dizayn kapağının arkasında iki ayar olanağı [2] bulunmaktadır.

Önemli: Zaman ve alacak karanlık ayarını sadece mercek monte edildikten sonra yapın.

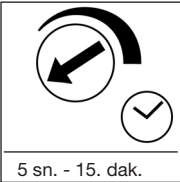

Kapatma gecikmesi (Zaman ayarı)

Lambanın istenilen yanma süresi, kademesiz olarak yaklaşık 5 saniye ile max. 15 dakika arasında ayarlanabilir. Ayar civatasının sola dayanmış olması en kısa yanma süresi olan yakl.

5 saniye, ve ayar civatasının sağa dayanmış olması ise en uzun yanma süresi olan azami 15 dakikayı gösterir. Kapsama alanının ayarlanması ve fonksiyon testi için en kısa yanma süresinin ayarlanmasını tavsiye ederiz.

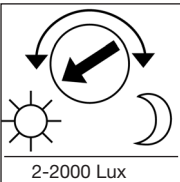

Alaca karanlık ayarı (devreye girme sınırı)

Sensörün istenilen devreye girme sınırı kademesiz olarak yaklaşık 2 Lux ile 2000 Lux arasında ayarlanabilir. Ayar civatasının sola dayanmış olması gündüz işletmesinin ayarlanmış olduğunu gösterir yakl.

2000 Lux. Ayar civatasının sağa dayanmış olması alaca karanlık-işletmesinin ayarlanmış olduğunu gösterir yakl. 2 Lux. Kapsama alanının ayarlanması ve gündüz ışığı fonksiyon testi için ayar civatası sola dayanmış olmalıdır.

Erişim mesafesinin temel ayarı

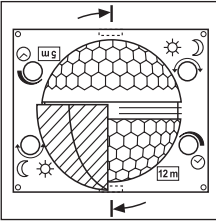

IS 2180-2 cihazının merceği iki kapsama bölümüne ayrılmıştır. Merceğin bir yarısı ile max. 5 m bir mesafe ve diğer yarısı ile max. 12 m bir mesafe algılanır (montaj yüksekliği yakl. 2 m olduğunda).

Mercek takıldıktan (merceği öngörülen oluk içine sıkıca yerleştirin) sonra sağ alt bölümde seçilen max.

12 m veya 5 m erim mesafesi gösterilir. Mercek yandan bir tornavida ile sabitlendiği yerden çıkarılabilir ve istenilen erişim mesafesi ayarına göre tekrar yerine takılabilir.

Örnekler

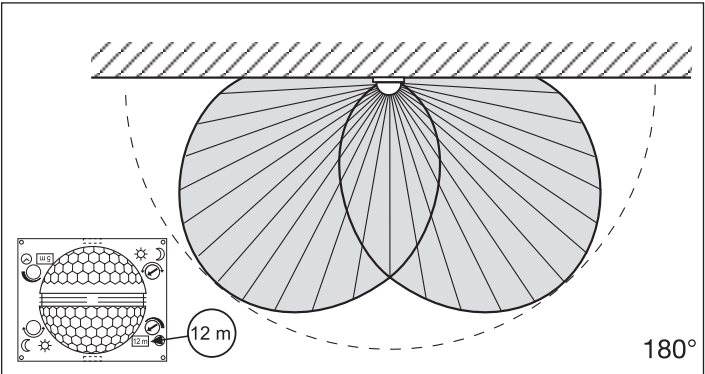
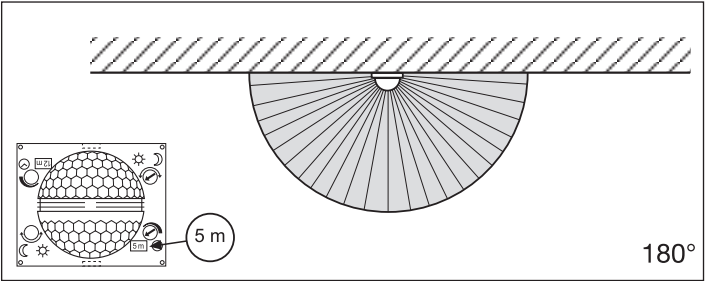

Kapak blendajı ile kişisel istekler doğrultusunda hassas ayarlama

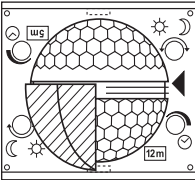
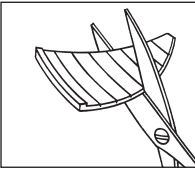

Örneğin yürüyüş yolu veya komşu araziler gibi bazı ek bölümleri kapsama alanından çıkarmak veya özellikle kapsama alanına olarak kontrol etmek için kapsama bölümü kapak blendajlarının takılması ile tam doğru şekilde ayarlanabilir. Kapak blendajları üzerlerindeki dikey veya yatay oluklara ayrılabilir veya makasla kesilebilir. Kapaklar merceğin ortasına en üst derinliğe asılabilir. Dizayn blendajının takılması ile kapaklar sabitlenir.

(Bakınız alt bölüm: Kapsama açısının azaltılması ve erişim mesafesinin küçültülmesi örnekleri.)

Örnekler

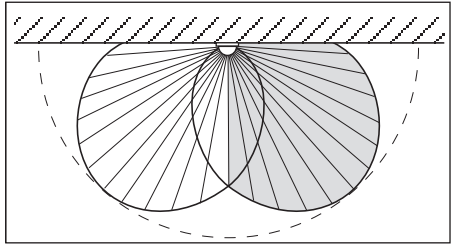
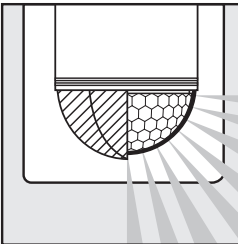
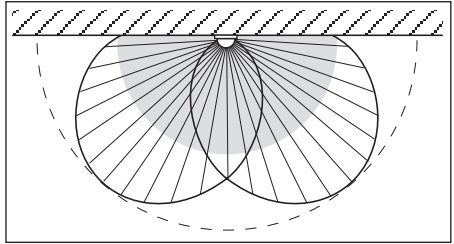
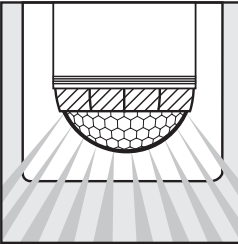

Örnek bağlantılar

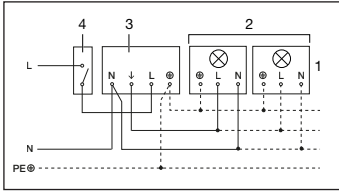

1. Nötr iletken bulunmayan lamba

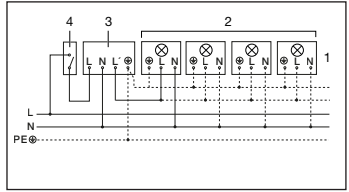

2. Nötr iletken bulunan lamba

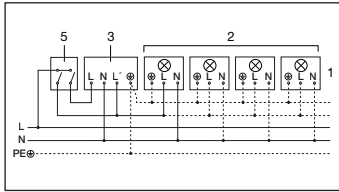

3. Elden ve otomatik işletme için seri şalter üzerinden bağlama

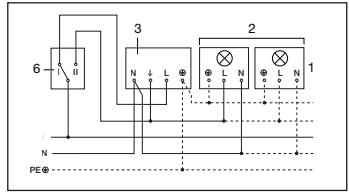

4. Sürekli ışık ve otomatik işletme için vaviyen-şalter üzerinden bağlama

Ayar I: Otomatik işletme

Ayar II: Sürekli aydınlatma için elden işletme

Dikkat: Sistemin kapatılması mümkün değildir sadece Ayar I ve Ayar II arasında seçim yapılabilir.

- 1) Örne- ğin 1-4 x 100 W ampül
- 2) Tüketici, Lamba max. 1000 W (bkz. Teknik Özellikler)
- 3) IS 2180-2 cihazının bağlantı klemensleri
- 4) Dahili ev şalteri
- 5) Dahili ev seri şalteri, manuel, otomatik
- 6) Dahili ev vaviyen şalter, otomatik, sürekli ışık

İşletim/bakım

Kızılötesi sensörü lambanın otomatik olarak açılması için uygundur. Öngörülen sabotaj emniyeti bu cihazda bulunmadığından sensör, özel hırsızlık alarm sistemleri için uygun değildir.

Kötü hava şartları hareket algılayıcısının fonksiyonunu etkileyebilir. Kuvvetli rüzgar, kar, yağmur, dolu durumları ani sıcaklık değişmesi oluşturdüğundan ve cihazın bu durumu ısı kaynağından

ayırt edememesi lambanın hatalı olarak devreye girmesine sebep olabilir. Kapsama merceği kirlendiğinde nemli bir bezle (temizleme maddesi kullanılmadan) silinerek temizlenebilir.

İşletim arızaları

Arıza	Nedeni	Tamiri
IS 2180-2 gerilim yok	<ul style="list-style-type: none">■ Sigorta arızalı, lamba şalterine basılmadı■ Kısa devre■ Elektrik şalteri KAPALI	<ul style="list-style-type: none">■ Yeni sigorta takın, şalteri açın, voltaj kontrol cihazı ile kabloyu kontrol edin■ Bağlantıları kontrol edin■ Çalıştırın
IS 2180-2 devreye girmiyor	<ul style="list-style-type: none">■ Gündüz işletme moduna ayarlanmıştır, alaca karanlık ayarı gece işletme modundadır■ Ampül arızalı■ Elektrik şalteri KAPALI■ Sigorta arızalı■ Kapsama alanı doğru olarak ayarlanmadı	<ul style="list-style-type: none">■ Yeniden ayarlayın■ Ampülü değiştirin■ Çalıştırın■ Yeni sigorta takın, gerektiğinde bağlantıları kontrol edin■ Yeniden ayarlayın
IS 2180-2 kapanmıyor	<ul style="list-style-type: none">■ Kapsama alanı içinde sürekli hareket mevcuttur■ devreye alınan lamba kapsama alanı içindedir ve sıcaklık değişikliği nedeniyle yeniden yanıyor■ Dahili ev seri şalteri üzerinden sürekli yanma işletmesinde	<ul style="list-style-type: none">■ Alanı kontrol edin ve yeniden ayarlayın veya üzerini kapatın■ Kapsama alanını değiştirin veya üzerini kapatın■ Seri şalteri otomatik ayarda
IS 2180-2 daima AÇIP/ KAPATİYOR	<ul style="list-style-type: none">■ Kumandalanmış lamba kapsama alanı içinde■ Kapsama alanı dahilinde hayvanlar hareket etmektedir■ Kapsama alanı dahilinde ısı kaynağı (örneğin davlumbaz)	<ul style="list-style-type: none">■ Kapsama alanını değiştirin veya üzerini kapatın, aralığı büyütün■ Kapsama alanını değiştirin veya üzerini kapatın■ Kapsama alanını değiştirin veya üzerini kapatın
IS 2180-2 istenmeden devreye giriyor	<ul style="list-style-type: none">■ Rüzgar, kapsama alanı içindeki ağaç ve çalılıkları hareket ettiriyor■ Yoldan geçen otomobillerin algılanması■ Hava şartları (rüzgar, yağmur, kar) nedeniyle veya vantilatörler, açık pencereden kaynaklanan ani sıcaklık değişmesi	<ul style="list-style-type: none">■ Bölümleri kapaklar ile kapsama alanı dışında bırakın■ Bölümleri kapaklar ile kapsama alanı dışında bırakın■ Kapsama alanını değiştirin, cihazı başka yere monte edin

Tasfiye

Elektrikli cihazlar, aksesuar ve ambalajlar, çevre dostu bir dönüşüme gönderilmelidir.



Elektrikli cihazları evsel atıkların içine atmayın!

Sadece AB ülkeleri için: Atık Elektrikli ve Elektronik Cihazlar Avrupa yönergesi-ne ve bunun dönüştüğü ulusal yasaya göre, artık kullanılmayacak haldeki elektrikli cihazların ayrı toplanıp çevre dostu geri dönüşüm

için gönderilmesi zorunludur.

Üretici garantisi

Alıcı sıfatıyla satıcıya karşı kanun ile öngörülen garanti haklarına sahipsiniz. Bu haklar ülkenizde geçerli olduğu sürece, garanti beyanımızla kısaltılmamakta ve sınırlanmamaktadır. STEINEL-Professional Sensörli ürününüzün kusursuz kullanılabilirliği ve düzenli fonksiyonu konusunda 5 yıllık bir garanti süresi tanıyoruz. Bu ürünün malzeme, üretim ve tasarım hatalarından arınmış olduğunu garanti ediyoruz. Tüm elektronik parçaların ve kabloların işlevselliğini ve ayrıca kullanılan tüm hammaddelerde ve bunların yüzeylerinde kusursuzluğu garanti ediyoruz.

Garanti haklarından faydalanma

Ürününüzle ilgili şikayetiniz olduğunda, lütfen tam ve gönderi ücreti ödenmiş olarak, üzerinde satış tarihinin ve ürün tanımının bulunması gereken orijinal satın alma belgesiyle birlikte satıcınıza veya doğrudan **Saos Saos Teknoloji Elektrik LTD. ŞTİ. Halil Rifat Paşa Mah. Yüzer Havuz Sk. Perpa Ticaret Merkezi A Blok Kat: 5 No: 313 Şişli / İstanbul** adresine gönderiniz. Bu nedenle, satın alma belgenizi garanti süresi sona erene kadar saklamanızı tavsiye ediyoruz. Geri göndermeyle ilgili nakliye maliyetleri ve riskleri hakkında, STEINEL hiçbir sorumluluk almaz.

Bir garanti durumunda yapılması gerekenler hakkındaki bilgileri yandaki web sitemizde bulabilirsiniz: www.saosteknoloji.com.tr

Bir garanti durumu veya ürününüzle ilgili herhangi bir sorunuz olduğunda, bize her zaman memnuniyetle Acil Servis Hattı **+90 212 220 09 20** ulaşabilirsiniz.

5 Y I L
ÜRETİCİ
GARANTİSİ

HU Szerelési útmutató

Igen tisztelt Ügyfelünk!

Nagyon köszönjük a bizalmát, amit a STEINEL infravörös mozgásérzékelőjének megvásárlásával kifejezésre juttatott. Ön egy kiváló minőségű termék mellett döntött, amelyet a

legnagyobb gondossággal gyártottunk, próbáltunk ki és csomagoltunk. Kérjük, a beszerelés előtt tanulmányozza át alaposan ezt a szerelési útmutatót. Ugyanis csak a szakszerű felszerelés és üzembe

helyezés garantálja a hosszú távú, megbízható és zavarmentes működést.

Kívánjuk, hogy lelje örömet az új infravörös mozgásérzékelőjének használatában.

A készülék ismertetése

- 1** Biztosító csavar
- 2** Egyedi kivitelű előlap
- 3** Lencse (levehető és elfordítható a hatótávolság alapértékének max. 5 m-re vagy 12 m-re történő beállításához)
- 4** Szűrőküveti beállítás
2-2000 Lux
- 5** Időbeállítás
5 mp - 15 perc
- 6** Rögzítő nyelv
(készülékház felhajtható a szereléshez és a hálózati csatlakozáshoz)

Műszaki adatok

Méretek (ma × szé × mé):	120 × 78 × 55 mm
Teljesítmény:	Izzó-/ halogénlámpa terhelés 1000 W Elektronikus előtét fénycsövek 1000 W Kompenzálatlan fénycsövek 500 VA Sorosan kompenzált fénycsövek 406 VA Párhuzamosan kompenzált fénycsövek 406 VA Kisfeszültségű halogénlámpák 1000 VA LED < 2 W 16 W 2 W < LED < 8 W 64 W LED > 8 W 64 W Kapacitív terhelés 132 µF
Hálózati csatlakozás:	230-240 V, 50 Hz
Érzékelési szög:	vízszintesen 180°, függőlegesen 90°
Az érzékelő hatótávolsága:	1. alapbeállítás: max. 5 m 2. alapbeállítás: max. 12 m (gyári beállítás) + finombeállítás takaróbetétekkel: 1-12 m
Időbeállítás:	5 mp - 15 perc (gyári beállítás: 5 mp)
Szűrőküvet-beállítás:	2-2000 Lux (gyári beállítás: 2000 Lux)
Védettségi mód:	IP 54
Hőmérséklettartomány:	-20 - +50 °C

Működési elv

Az IS 2180-2 eszköz két 120°-os piro-érzékelővel rendelkezik, melyek a mozgó testek (emberek, állatok, stb.) által kibocsátott, láthatatlan hőszugárzást érzékelik. Az eszköz a felfogott hőszugárzást elektronikus jellé alakítja, és ennek segítségével kapcsolja be a csatlakoztatott

fogyasztót (pl. egy világítótestet). Akadályokon, így pl. falon vagy ablaküvegen keresztül a hőszugárzás nem érzékelhető, ezért a fogyasztó sem kapcsolódik be. A két piro-érzékelő segítségével 180°-os érzékelési szög és 90°-os nyílásszög érhető el. A lencse levehető és elfordít-

ható. Ezáltal két, max. 5 m-es, vagy 12 m-es hatótávolság-alapérték beállítását teszi lehetővé.

A külön megvásárolható falí tartókkal az infravörös érzékelő könnyen felszerelhető a belső és külső sarkokra.

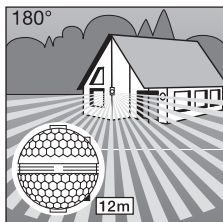

Hatótávolság max. 12 m

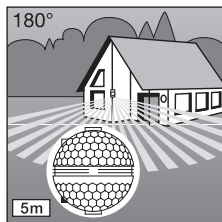

Hatótávolság max. 5 m

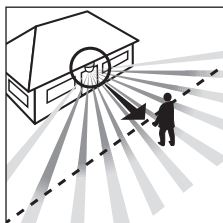

Mozgásirány: szemből

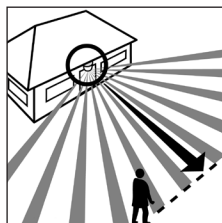

Mozgásirány: oldalt

Fontos! A mozgás érzékelése akkor a legbiztosabb, ha a berendezést a mozgáshoz képest oldalirányban helyezi el, és az érzékelő látóterét nem korlátozzák akadályok (pl. fák, falak stb.).

⚠ Biztonsági tudnivalók

- A mozgásérzékelőn végzendő minden munka előtt szakítsa meg a feszültségellátást!
- Szereléskor a csatlakoztatandó elektromos vezeték nem lehet feszültség alatt. Ezért elsőként kapcsolja le az áramot, és feszültségjelzővel ellenőrizze a feszültségmentességet.
- Az érzékelő felszerelésekor hálózati feszültséggel végzett munkáról van szó. Ezért azt szakszerűen, az illető országban szokásos szerelési előírásoknak és csatlakoztatási feltételeknek megfelelően kell végezni (**DE**-VDE 0100, **AT**-ÖVE-EN 1, **CH**-SEV 1000).
- Kérjük, vegye figyelembe, hogy az alkonykapcsolót 10 A-es hálózati védőkapcsolóval kell biztosítani. A hálózati csatlakozóvezeték átmérője max. 10 mm lehet.
- Az idő- és szüriület beállítást csak felszerelt lencsével végezze el.

Bekötés / Felszerelés a falra

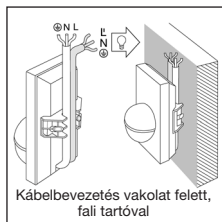
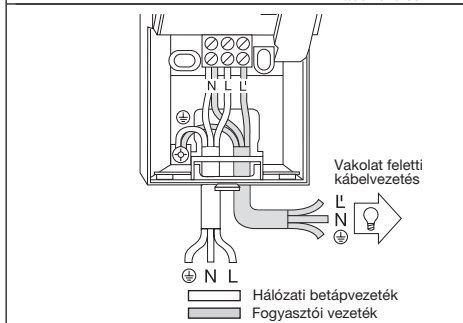
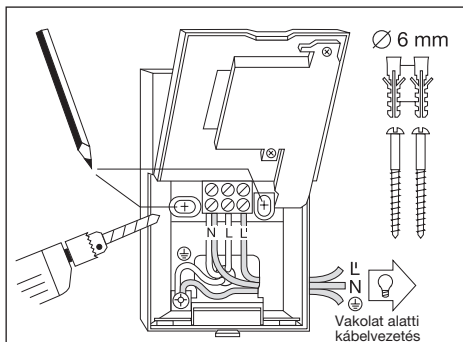

Megjegyzés: A falra szereléshez a külön megvásárolható, belső sarkokra való fali tartó is használható. A kábelek így kényelmesen átvezethetők felülről a készülék mögött és a felületre szerelt kábelvezeték nyílásán keresztül.

Célszerű az érzékelőt lámpatesttől legalább 50 cm-re felszerelni, mert annak hőszugárzása az érzékelő téves indításához vezethet. Célszerű az érzékelőket kb. 2 m magasra szerelni, hogy el lehessen érni a megadott 5/12 m-es hatótávolságokat.

A szerelés menete:

1. Húzza le a [2] előlapot,
2. Oldja ki a [6] rögzítő nyelvet és hajtsa fel a készülékház alsó felét,
3. Jelölje be a furatok helyét,
4. Fúrja ki a furatokat, helyezze be a (Ø 6 mm-es) tipliket,
5. A kábel bevezetéséhez törje ki a falat a vakolat feletti ill. vakolat alatti vezetékvezetésnek megfelelően.

6. Vezesse be a készülékházba a hálózati- és fogyasztói kábeleket, és csatlakoztassa őket. Vakolat feletti vezetékvezetés esetén használja a tömítő dugót.

a) A hálózati betápvezeték csatlakoztatása

A hálózati betápvezeték 2- vagy 3-erű kábelből áll:

L = fázis

N = nulla vezeték

PE = védővezető (⊕)

Kétség esetén a kábeleket feszültségjelző segítségével azonosítani kell; majd le kell róla kötnie a feszültséget. Az (L) fázis és (N) nulla vezeték csatlakoztása a kapocsiosztási tervet kövesse. A védővezető a (⊕) földelő érintkező kapcsára kerül.

A hálózati betápvezetékben természetes hálózati kapcsoló is lehet, amellyel ki- és bekapcsolható a berendezés. De a mozgásérzékelőt a beállított időnek megfelelő időtartamra a hálózati betápvezetékben elhelyezett nyitóérintkezővel is működésbe lehet helyezni.

b) A fogyasztói vezeték csatlakoztatása

A világítótesthez menő fogyasztói vezeték szintén 2- vagy 3-erű kábelből áll. A világítótest áramvezető vezetékét az L' jelű kapocsba erősítjük. A nulla vezetőt a hálózati betáplavezeték nulla vezetőjével együtt az N jelű kapocsra kötjük rá.

A védővezetőt a (⊕) földelő érintkezőre helyezzük rá.
7. Csavarozza rá a készülőkházat és újból csukja be.
8. Helyezze fel a lencsét (a hatótávolságot max. 5 m-re vagy 12 m-re lehet választani), ld. a Hatótávolság beállítása c. fejezetet.
9. Állítsa be az időt [5] és a szűrületi értéket [4] (lásd a

Műveletek című fejezetet).
10. Helyezze fel a [2] előlapot és rögzítse az [1] biztosító csavarral illetéketlen lehúzás ellen.
Fontos! A csatlakozók felcserélése a berendezés károsodásához vezethet.

Sarokfali tartó felszerelése

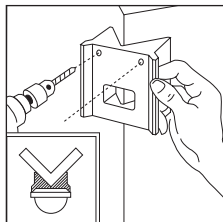
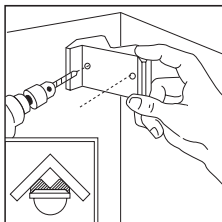

A sarokra való fali tartókkal az IS 2180-2 kényelmesen felszerelhető belső és külső sarkokra. A lyukak fúrásánál használja a sarokra való fali tartót fúrásablontként. Így a furatot megfelelő szögben indítja, és a sarokra való fali tartó problémamentesen felszerelhető. A sarokra való fali tartók (EAN 40071085131 fekete/40071085148 fehér) tartozékként kaphatók.

Műveletek

A hálózatra kötés, az eszköz házának zárása és a lencse felhelyezése után üzembe helyezhető a berendezés.

Az egyedi tervezésű [2] előlap mögött kétféle beállítási lehetőség rejtezik.

Fontos! Az időt és a szűrületi értéket csak felszerelt lencsénél állítsa be!

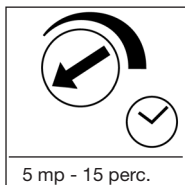

Kikapcsolás késleltetés (időbeállítás)

A lámpa kívánt világítási idejét fokozatmentesen lehet beállítani kb. 5 mp és max. 15 perc közötti értékre. Az ütközésig balra forgatott állítócsavar minimális, kb. 5 mp-es időt,

az ütközésig jobbra forgatott állítócsavar maximális, kb. 15 perces időt jelent. Az érzékelési terület beállításakor, és a működéspróbában ajánlatos minimális időt beállítani.

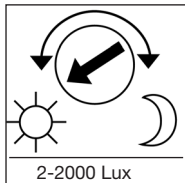

Szűrületi beállítás (megszólalási küszöb)

Az érzékelő kívánt megszólalási küszöbértékét kb. 2-2000 lux között fokozatmentesen lehet beállítani. Az ütközésig balra forgatott állítócsavar kb. 2000 Lux nappali fényt jelent.

Az ütközésig jobbra forgatott állítócsavar kb. 2 Lux szűrületi fényt jelent. Az érzékelési terület beállításakor, és a nappali fényű működéspróbában az állítócsavarnak ütközésig balra forgatott állásban kell állnia.

Hatótávolság-alapbeállítások

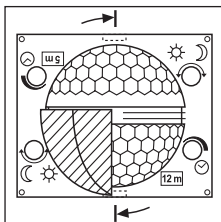

Az IS 2180-2 lencséje két érzékelési tartományra van felosztva. Az egyik féllel max. 5 méteres, a másik féllel max. 12 méteres hatótávolság érhető el (kb. 2 m-es szerelési magasságnál).

A lencse felhelyezése után (ehhez a lencsét be kell szorítani az e célra szolgáló vezetékbe) jobbra lenn lehet leolvasni a választott

max. 12 m-es vagy 5 m-es hatótávolságot. A lencsét oldalról egy csavarhúzóval lehet kiemelni a foglalatából, majd újból felhelyezni a kívánt hatótávolságnak megfelelően.

Példák

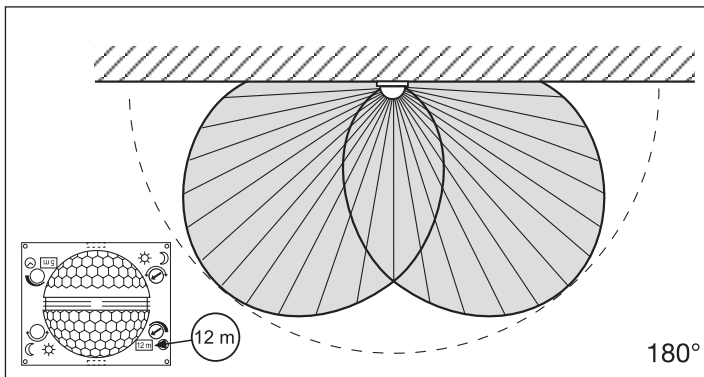
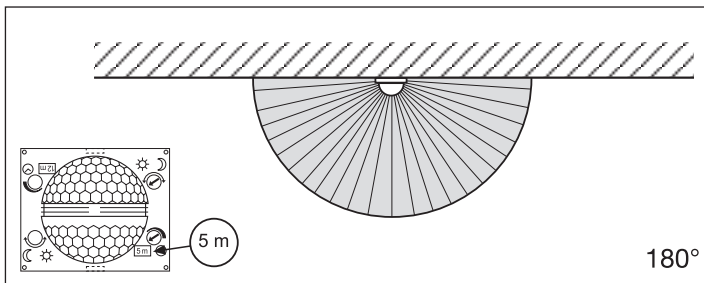

Egyéni finombeállítás fényellenzőkkel

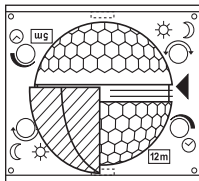
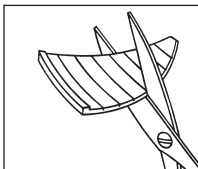

Annak érdekében, hogy egyes területeket, pl. gyalogutakat vagy szomszédos telkeket kizárhassunk vagy célzottan megfigyelhessünk, az érzékelési tartomány fényellenzők segítségével pontosan beállítható.

A fényellenzők az előre kialakított hornyok mentén függőleges és vízszintes irányban szétválaszthatók, vagy ollóval levághatók. Majd a lencse közepén lévő legfelső mélyedésbe beakaszthatók. Végül az egyedi kialakítású előlap felhelyezésével rögzíthetők.

(Lásd lenn: példák az érzékelési szög csökkentésére, valamint a hatótávolság szűkítésére.)

Példák

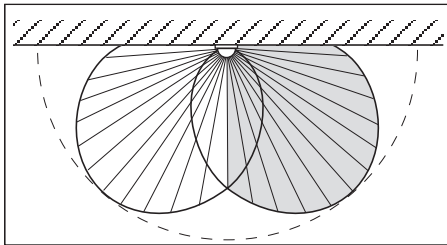
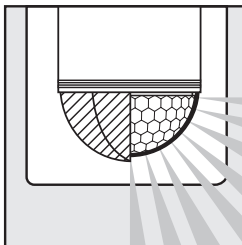
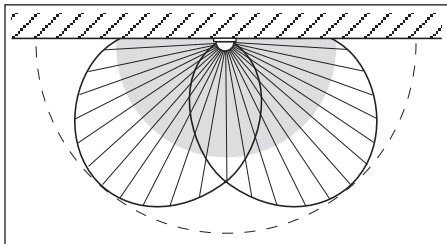
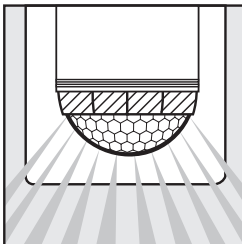

Csatlakozási példák

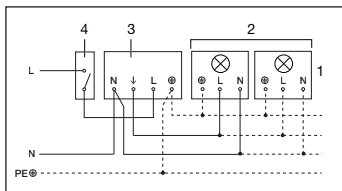

1. Nulla vezetõ nélküli világítótest

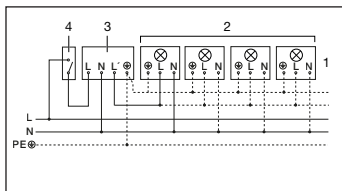

2. Nulla vezetõvel rendelkező világítótest

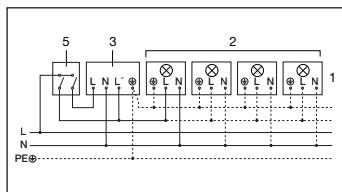

3. Csatlakozás soros kapcsolóval kézi- és automatikus működtetéshez

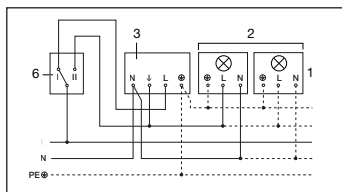

4. Csatlakozás váltókapcsolóval állandó fényű és automatikus működtetéshez
I. állás: automatikus működtetés
II. állás: kézi működtetésű tartós világítás
Figyelem! A berendezést nem lehet kikapcsolni, csupán az I. és II. állás közötti választási üzemmód használható.

- 1) Pl. 1-4 × 100 W-os izzólámpák
- 2) Fogyasztók, világítás max. 1000 W-ig (ld. a műszaki adatoknál)
- 3) Az IS 2180-2 csatlakozókapcsai
- 4) Házon belüli kapcsoló
- 5) Házon belüli soros kapcsoló, kézi, automatikus
- 6) Házon belüli váltókapcsoló, automatikus, folytonos világítás

Üzemeltetés/ápolás

Az infravörös mozgásérzékelő a világítást automatikus kapcsolására alkalmas eszköz. Speciális riasztóberendezésekben nem használható, mivel nem rendelkezik az ilyen berendezésekre előírt szabotázs védelemmel.

Az időjárási körülmények hatással lehetnek a mozgásérzékelő működésére. Erős szellőkések, hóesés, eső, jégeső helytelen működést eredményezhet, mivel a hőmérséklet hirtelen ingadozásait a készülék nem

tudja megkülönböztetni a hőforrásoktól. Az érzékelő lencséje szennyeződés esetén nedves ruhával (tisztítószertől) tisztítható meg.

Üzemzavarok

Üzemzavar	Oka	Elhárítása
Az IS 2180-2 nem kap feszültséget	<ul style="list-style-type: none"> ■ biztosíték hibás, nincs bekapcsolva ■ zárlat ■ hálózati kapcsoló KI van kapcsolva 	<ul style="list-style-type: none"> ■ új biztosíték, hálózati kapcsolót bekapcsolni; vezetéket feszültségjelzővel átvizsgálni ■ csatlakozásokat átvizsgálni ■ bekapcsolni
Az IS 2180-2 nem kapcsol be	<ul style="list-style-type: none"> ■ nappali üzemnél a szűrőkületi érték éjszakai üzemre van beállítva ■ izzó kiégett ■ hálózati kapcsoló KI van kapcsolva ■ biztosíték hibás ■ érzékelési tartomány nincs célzottan beállítva 	<ul style="list-style-type: none"> ■ újra beállítani ■ izzót kicserélni ■ bekapcsolni ■ új biztosíték, esetleg csatlakozást ellenőrizni ■ újra beállítani
Az IS 2180-2 nem kapcsol ki	<ul style="list-style-type: none"> ■ folyamatos mozgás az érzékelési területen ■ a kapcsolt világítóttest az érzékelési területen található, és a hőmérsékletváltozás hatására újra bekapcsol ■ a ház soros kapcsolója tartós üzemre van kapcsolva 	<ul style="list-style-type: none"> ■ területet ellenőrizni és esetleg újra beállítani, ill. letakarni ■ területet módosítani, ill. letakarni ■ soros kapcsoló automatikus állásban
Az IS 2180-2 folyamatosan ki-be kapcsol	<ul style="list-style-type: none"> ■ a kapcsolt világítóttest az érzékelési területen található ■ állatok mozognak az érzékelési területen ■ hőforrás (pl. páraelszívó) az érzékelési területen 	<ul style="list-style-type: none"> ■ területet átállítani, ill. letakarni, a távolságot megnövelni ■ területet átállítani, ill. letakarni ■ területet átállítani, ill. letakarni
IS 2180-2 kéretlenül bekapcsol	<ul style="list-style-type: none"> ■ az érzékelési területen szél mozgatja a fákat és bokrokat ■ az utcán elhaladó autók érzékelése ■ az időjárás (szél, eső, hó), vagy a ventilátorokból, nyitott ablakokon át kiáramló levegő miatt a hőmérséklet hirtelen változik 	<ul style="list-style-type: none"> ■ területeket takaróbetétekkel kitakarni ■ területeket takaróbetétekkel kitakarni ■ területet megváltoztatni, a felszerelés helyét áthelyezni

Ártalmatlanítás

Gondoskodjon az elektromos készülékek, a tartozékok és a csomagolás környezetbarát újra hasznosításáról.



Ne dobjon elektromos készülékeket a háztartási szeméttel!

Csak az EU-országok esetében:

Az elektromos és elektronikus berendezések hulladékainak kezelésére vonatkozó hatályos európai irányelvek, és azok végrehajtásáról szóló nemzeti rendelkezések szerint a már nem használható elektro-

mos készülékeket külön kell gyűjteni, és környezetbarát újrahasznosításukról gondoskodni.

Gyári garancia

Önök, mint a termék vevőjének, adott esetben jogában áll az eladóval szemben érvényesíteni az Önt törvényesen megillető hiánypótlási-, ill. termékzsavatosági jogokat. Amennyiben léteznek ilyen jogok az Ön lakóhelye szerinti országban, jelen jótállási nyilatkozatunk semmiben sem szűkíti és korlátozza azokat. A magunk részéről 5 év jótállást adunk arra, hogy az Ön által vásárolt STEINEL professzionális érzékelő termék kifogástalan minőségű és rendszeren működik. Szavatoljuk, hogy ez a termék mentes az anyaghibáktól, a gyártási és szerkezeti hibáktól. Szavatoljuk továbbá, hogy az összes elektronikus alkatrész és kábel működőképes, továbbá, hogy minden alkalmazott szerkezeti anyag és azok felülete hibátlan.

Jótállási igények érvényesítése

Amennyiben a termékével kapcsolatban reklamációval kíván élni, kérjük, hogy a terméket hiánytalanul és bérmentesítve küldje vissza a kereskedőjének vagy közvetlenül nekünk a **DINOCOOP Kft, Radvány u. 24, H-1118 Budapest** címre, mellékelve az eredeti vásárlási bizonylatot, amelyen rajta kell lennie a vásárlás dátumának és a termék elnevezésének. Ezért a garancia idő végéig ajánlatos gondosan megőriznie a vásárlási bizonylatát. A visszaküldés során keletkező szállítási költségekért és kockázatokért a STEINEL nem vállal felelősséget.

A jótállás érvényesítéséről a **www.steinel-professional.de/garantie** honlapon kap tájékoztatást.

Amennyiben a garancia körébe eső esemény következett be, vagy a termékével kapcsolatban szeretne kérdezni valamit, bármikor felhívhat bennünket a **+36/1/3193064** szervizvonal számon.

5 ÉV
GYÁRTÓI
GARANCIA

